



# FLAT ONE<sup>+</sup>

The Smart Aquarium Lighting

產品說明書 MANUAL



## CONTENTS

- English
- 中文
- Español
- العربية
- Bahasa Indonesia
- 日本語
- Deutsch
- Français
- ไทย
- Polski

## FEATURES

Flat One+ is a smart lighting device designed for all aquarium lovers, providing the highest luminous efficiency, allowing aquatic plants to effectively perform photosynthesis, making all plants performed more vivid and healthier. The Flat One+ is using ONF's exclusive customized 'ColorFull LED', the spectrum is not only customized for aquatic plants needs but also designed for human experience. The soft light with gradual ramp up & down is comfortable for the human eyes.

Via the app, ONF Link, you can manage multiple devices, adjust the brightness and color temperature in palm of your hand. Additionally, you can create a personal daylight circle up to five groups, to simulate natural sunlight, makes your plants presenting a variety of different appearances at home.

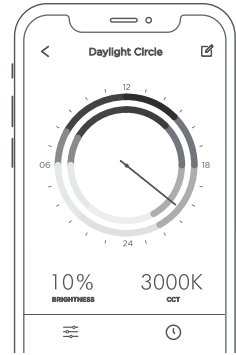
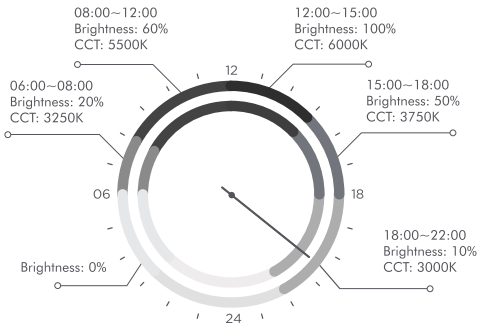

## SAFETY INSTRUCTIONS

### ! READ AND FOLLOW ALL SAFETY INSTRUCTIONS

- If the appliance falls into water, DON'T reach for it! First unplug it and then retrieve it. DO NOT pull out the plug with a wet hand as it may easily cause a shock.
- If the appliance shows any sign of abnormal water leakage, immediately unplug it from the power source.
- Avoid water. It can cause electric shock or malfunction of the product. Stop using the product immediately if the appliance gets wet.
- DO NOT disassemble or modify this appliance. It may cause fire, electric shock or malfunction.
- DO NOT try to repair this appliance by yourself; the equipment is returned to an authorized service facility for service.
- DO NOT operate any appliance if it has a damaged cord or plug, or if it is malfunctioning or has been dropped or damaged in any manner.
- DO NOT touch the aluminum alloy heat dissipating body to avoid affecting heat dissipating or scalding.
- Close supervision is necessary when any appliance is used by or near children.
- Please use this appliance under the operating temperature (40°C). Do not install or store the appliance where it will be exposed to the weather, and avoid directly sunlight, high humidity or to temperatures below freezing.
- DO NOT use the appliance for other than intended use. The use of attachments not recommended or sold by the appliance manufacturer may cause an unsafe condition.
- Make sure the Flat One+ Standard mounted on a tank is securely installed before operating it.
- If an extension cord is necessary, a cord with a proper rating should be used. A cord rated for less amperes or watts than the appliance rating may overheat. Care should be taken to arrange the cord so that it will not be tripped over or pulled.
- The external flexible cable or cord of this luminaire cannot be replaced; if damaged, the luminaire shall be destroyed.
- The light source contained in this luminaire shall only be replaced by the manufacturer or his service agent or a similar qualified person.

- This device complies with part 15 the FCC Rules. Operation is subject to the following two conditions: (1) This device may not cause harmful interference, and (2) this device must accept any interference received, including interference that may cause undesired operation. Note: This equipment has been tested and found to comply with the limits for a Class B digital device, pursuant to part 15 the FCC Rules. These limits are designed to provide reasonable protection against harmful interference in a residential. This equipment generates, uses and can radiate radio frequency energy and, if not installed and used in accordance with the instructions, may cause harmful interference to radio communications.

However, there is no guarantee that interference will not occur in a particular installation. If this equipment does cause harmful interference to radio or television reception, which can be determined by turning the equipment on and on, the user is encouraged to try to correct the interference by one or more of the following measures: Reorient or relocate the receiving antenna. Increase the separation between the equipment and receiver. Connect the equipment into an outlet on a circuit TV technician for help.

- Read and observe all the important notices on the appliance.

## SPECIFICATIONS

Product	Flat One+ (60cm / 24 inch)		Flat One+ (90cm / 36 inch)		
Color temperature	Flat One+ (YW): 3000-6500K Flat One+ (BW): 6500-20500K		Flat One+ (YW): 3000-6500K Flat One+ (BW): 6500-20500K		
Luminous flux (Max)	Flat One+ (YW): 5600lm Flat One+ (BW): 4500lm		Flat One+ (YW): 7500lm Flat One+ (BW): 6500lm		
Model	Standard style	Pendant style	Standard style	Pendant style	
Dimension	613x200x80(mm) 24.1x7.9x3.15(in)	663x200x31(mm) 26x7.9x1.2(in)	913x200x80(mm) 35.9x7.9x3.15(in)	963x200x31(mm) 37.9x7.9x1.2(in)	
Volume	17-20 gallons (60cm with tanks)	1 unit for 17-20 gallons or 2 units for 60-75 gallons	40-48, 68 gallons (90cm with tanks)	1 unit for 40-48 gallons or 2 units for 155-200 gallons	
Weight	2400g/ 5.29lb	2200g/ 4.85lb	3200g/ 7.01lb	3000g/ 6.61lb	
Power consumption	70W (Max)		90W (Max)		
IP	IP44				
Input voltage	100-240VAC, 50/60Hz				
LED lifetime	50,000hr				
Beam angle	110°				
Operating temperature	0-40°C				
Power specifications	DC42V	Antenna frequency	GFSK	Antenna type	PCB Antennas
Module wattage	4.0dbm+ / -0.5dbm	Bandwidth	2402MHz - 2480MHz	Gain	0.41dBi

Design & made in Taiwan, by ONF.

## WARRANTY

ONF warrants that this product (excluding media and aquatic life creatures) shall be free from defective electrical components and leaks or cracks due to defect in materials or workmanship for a period of twelve (12) months from the date of purchase. If a defect is shown, ONF will, at ONF's sole discretion, either repair or replace the product without charge. This warranty is provided solely to the original consumer purchaser of the product and may not be transferred or assigned. The international customer has to pay for the freight back and forth for warranty service.

This warranty does not apply to damage resulting from accident, misuse, abuse, lack of reasonable care, failure to follow safety and installation instructions, use of the product with non-standard electrical service, or any other defect not resulting from defects in the electrical components of the product or defects in materials or workmanship. This warranty will not be effective unless and until the ONF product is shown to have been used in accordance with the safety and installation instructions accompanying the product.

ONF has the right to change the content of the warranty, every update will be shown on [www.onf.com.tw](http://www.onf.com.tw), without additional notice to members individually.

## PRODUCT DETAIL

### • Standard style

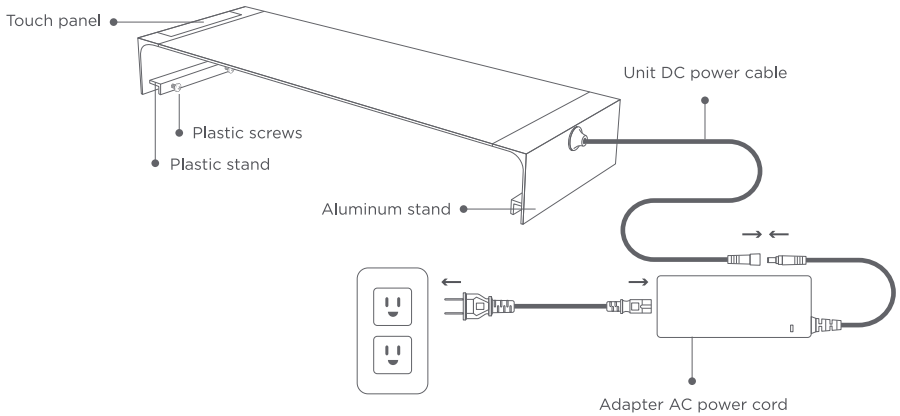



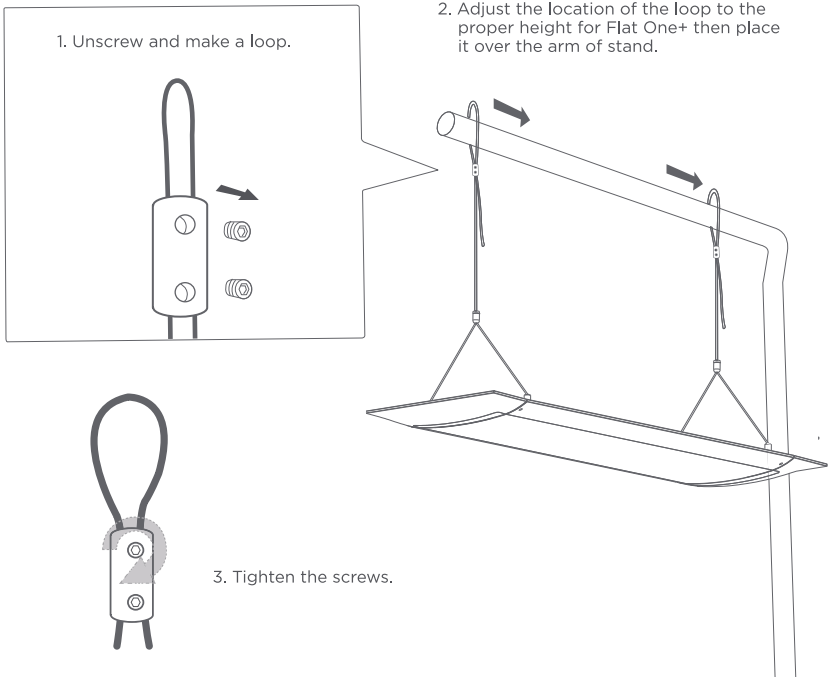



### • Pendant style



## INSTRUCTION



-  ON / OFF
-  MODE ( White light / Both / Blue light or Warm light )
-  Blue light or Warm light ↑ White light ↓
-  White light ↑ Blue light or Warm light ↓
-  Lamp operation indicator light
-  Timer indicator light
-  BT indicator light

### Download ONF Link | Three steps to start Flat One+

- 1 Plug in your ONF light , connect it with app before the blue indicator light stop flashing.
- 2 Open the ONF Link and click on " Device"
- 3 Click "+" on the right top to search, select your device to connect it.

\* If you want to disable the daylight circle mode and turn it to manual, please press and hold the mode button  for 10 seconds to release it. Press and hold this button again to resume the daylight circle mode.

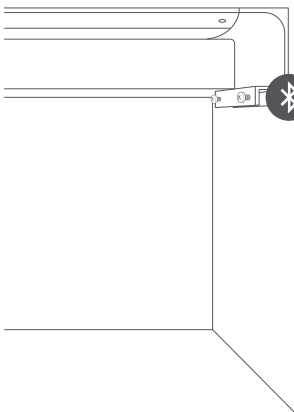

iOS



Android



Xiaomi Market

### System support



Apple  
Requires iOS 10 or later



Android  
Requires 6.0 or later

If you want to learn more information please search <https://www.onf.com.tw/onf-link>

## 產品特色

Flat One+ 是專為所有水景喜好者而設計的智慧照明工具，提供最高效的發光效率，讓水草缸在室內有效進行光合作用，使植物顏色更加鮮豔且狀態更為健康。Flat One+ 搭配 ONF 獨家研發的 Colorfull LED，將植物所需的光譜結合肉眼觀賞的舒適性，柔和的光線上漸進式的燈光變化，營造更有質感的燈光氛圍融入居家環境。

透過 ONF Link APP 可以控制多台裝置，來調整燈具亮度及色溫。還能經由日光循環模式，設置至多五組不同的亮度變化，打造個人化的日光循環，讓您的觀賞缸在室內展現不同的樣貌。

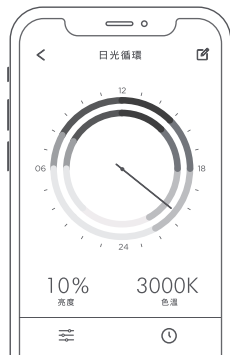
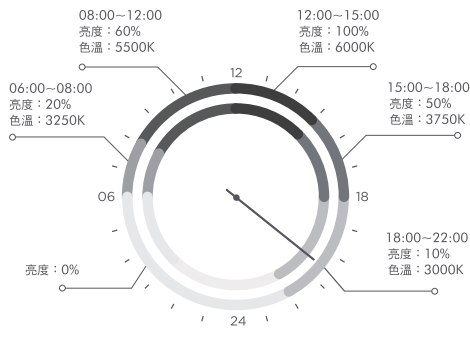

## 安全須知

### ⚠ 在使用產品前請詳讀並遵守所有安全說明

- 本產品若不慎掉入水中，請勿直接觸碰產品！請先拔下電源插頭再進行燈具檢查。並請勿使用潮濕的手去拔插頭，以免觸電。
- 若產品出現異常滲水現象，請立刻拔下電源插頭。
- 避免遇水。產品浸水可能會導致觸電或產品故障，請立即暫停使用本產品。
- 請勿自行分解或改裝本產品，可能為導致起火、觸電及產品故障。
- 請勿自行拆開或修繕產品。請將故障產品送回授權經銷商維修。
- 若發現產品有部份零件損耗或故障請勿繼續使用本產品。
- 請勿碰觸產品正上方鋁合金散熱處，以免影響散熱或燙傷。
- 請勿讓孩童獨自碰觸本產品，應有大人在一旁陪同，避免孩童受傷。
- 請在表定的作業環境溫度下（ $ta40^{\circ}C$ ）使用本產品，請勿將本產品暴露在戶外等陽光直射及可直接接觸風雨的場所。
- 本產品為水族燈，請勿將本產品使用於其他用途。並請勿使用非屬於本產品的零件，避免危險發生。
- 請確保在使用跨燈前已將跨燈放妥在魚缸上。
- 若必須使用延長線，請選擇通過安全檢測的延長線，並避免同時使用過多插頭。延長線也請收置妥當，避免絆倒或拉扯。
- 如果電源線有毀損的情形，請聯繫製造商或經銷商等有專業資格的人替換，以避免造成電擊的危險。
- 此燈具的光源應由製造商或其服務代理商等
- 低功率電波輻射性電機管理辦法：
  - 第十二條：經型式認證合格之低功率射頻電機，非經許可，公司、商號或使用者均不得擅自變更頻率、加大功率或變更原設計之特性及功能。
  - 第十四條：低功率射頻電機之使用不得影響飛航安全及干擾合法通信；經發現有干擾現象時，應改善致無干擾時方得繼續使用。
- 前項合法通信，指依電信法規定作業之無線電通信。低功率射頻電機須忍受合法通信或工業、科學及醫療用電波輻射性電機設備之干擾。
- 請務必詳讀及遵守以上安全須知。



## 產品規格

產品類別	Flat One+ (60cm / 24 inch)		Flat One+ (90cm / 36 inch)		
色溫	Flat One+ (YW): 3000-6500K Flat One+ (BW): 6500-20500K		Flat One+ (YW): 3000-6500K Flat One+ (BW): 6500-20500K		
光通量 (Max)	Flat One+ (YW): 5600lm Flat One+ (BW): 4500lm		Flat One+ (YW): 7500lm Flat One+ (BW): 6500lm		
種類	跨燈	吊燈	跨燈	吊燈	
產品尺寸	613x200x80(mm) 24.1x7.9x3.15(in)	663x200x31(mm) 26x7.9x1.2(in)	913x200x80(mm) 35.9x7.9x3.15(in)	963x200x31(mm) 37.9x7.9x1.2(in)	
適用魚缸尺寸	17-20 gallons (60cm with tanks)	1 unit for 17-20 gallons or 2 units for 60-75 gallons	40-48, 68 gallons (90cm with tanks)	1 unit for 40-48 gallons or 2 units for 155-200 gallons	
產品重量	2400g/ 5.29lb	2200g/ 4.85lb	3200g/ 7.01lb	3000g/6.61lb	
額定功率	70W (Max)		90W (Max)		
IP	IP44				
輸入電壓	100-240VAC, 50/60Hz				
LED壽命	50,000hr				
發光角度	110°				
作業環境溫度	0-40°C				
電源規格	DC42V	天線調變方式	GFSK	天線形式	PCB Antennas
模組輸出功率	4.0dbm+ / -0.5dbm	天線頻率範圍	2402MHz - 2480MHz	天線增益值	0.41dBi

Design & made in Taiwan, by ONF.

## 保證說明

ONF (以下稱為本公司) 保證本產品從購買日期的十二個月內, 因製造上原因而發生產品故障, 經過本公司檢測認可之後, 本公司提供免費維修服務。(不包括任何生物或其他事項保固, 保固只限本產品)。台灣本島以外顧客維修需自負擔來回運費。

本產品保固僅限在正常使用情況下有效, 若無遵守安全須知、或意外、誤用等情況而造成損壞, 恕不在保固範圍內。消耗性零件不在保固範圍內。

ONF 有權利隨時修改政策, 恕不另行通知, 均依照官網 ([www.onf.com.tw](http://www.onf.com.tw)) 最新條款為準。

## 產品內容

### · 跨燈說明

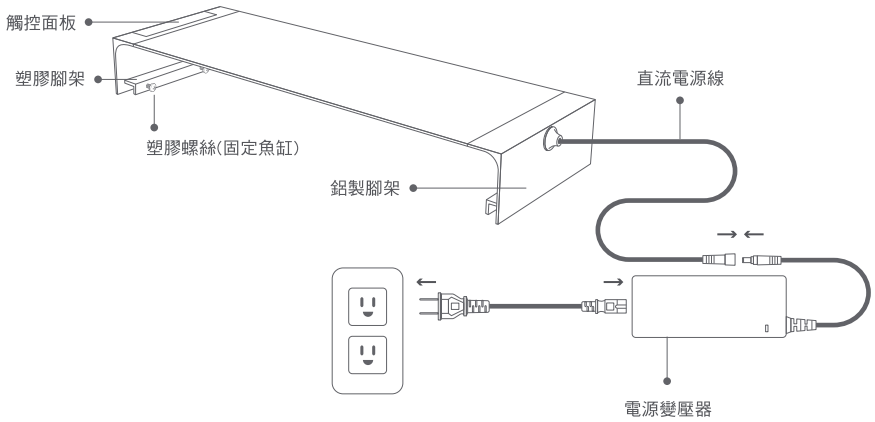



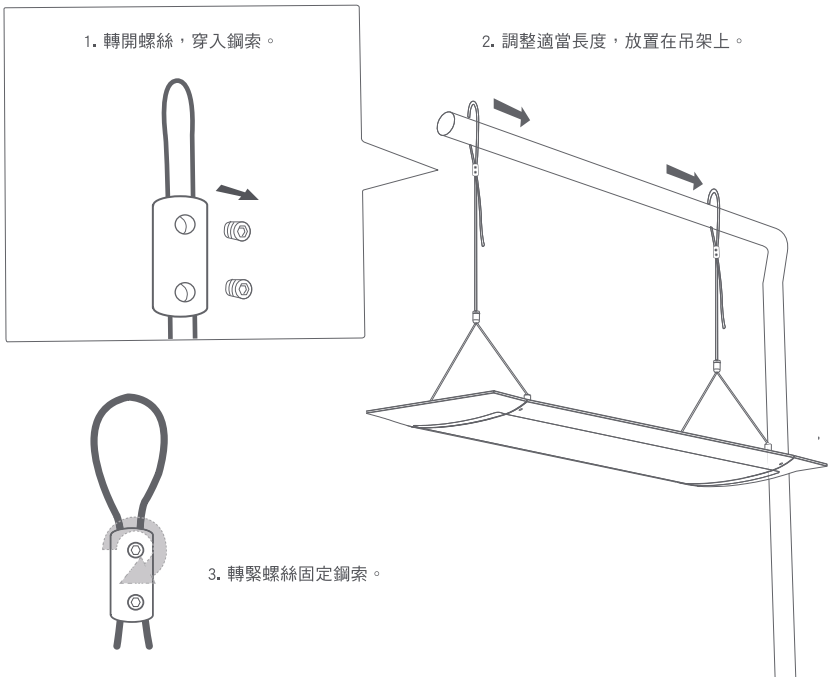



### · 吊燈說明



## 使用說明



-  電源開關 ON / OFF
-  模式切換調整（白光/混光/藍光或黃光）
-  藍光或黃光增強 白光減弱
-  白光增強 藍光或黃光減弱
-  燈具操作提示燈
-  定時器提示燈
-  藍芽連線提示燈

### 下載 ONF Link 簡單三步驟，開始使用 Flat One+

- 1 請將燈具上電，在藍芽燈停止閃爍前完成連線。
- 2 打開 ONF Link，點擊“我的裝置”。
- 3 點擊右上方“+”進行搜尋，點選該裝置連線後即可開始使用。

\* 若想暫時解除App的日光循環轉為手動，請長按模式鍵  10秒即可解除，再次長按該鍵即可恢復日光循環。

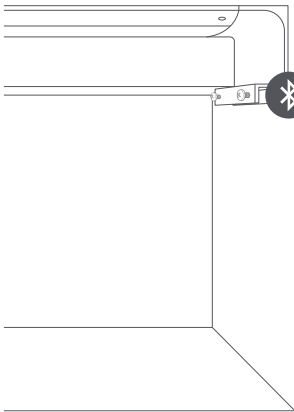

iOS



Android



小米应用商店

### 支援系統



Apple

Requires iOS 10 or later



Android

Requires 6.0 or later

更多詳情請上網搜尋 <https://www.onf.com.tw/onf-link>

## CARACTERÍSTICAS

Flat One+ es un dispositivo de iluminación inteligente diseñado para todos los amantes de los acuarios que proporciona la más alta eficiencia en luminosidad, lo que permite a las plantas acuáticas realizar eficientemente la fotosíntesis y, al mismo tiempo, hace que todas ellas se desarrollen de manera más vigorosa y saludable. El dispositivo Flat One+ utiliza el exclusivo y personalizado 'ColorFull LED' de ONF; el espectro no solo está personalizado para las necesidades de las plantas acuáticas, sino que también está diseñado para la experiencia humana. La luz suave con aumento y disminución graduales resulta confortable para los ojos humanos.

A través de la aplicación ONF Link, puede administrar varios dispositivos y ajustar el brillo y la temperatura de color en la palma de la mano. Además, puede crear un círculo personal de luz natural de hasta cinco grupos para simular la luz solar natural, gracias a lo cual las plantas presentan una gran variedad de apariencias diferentes en el hogar.

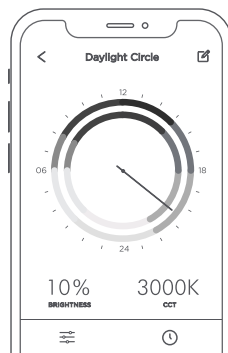
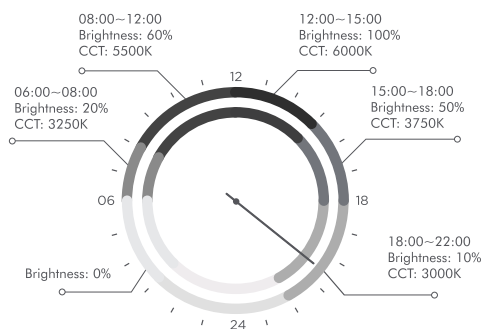

## INSTRUCCIONES DE SEGURIDAD

### ⚠ LEA Y SIGA TODAS LAS INSTRUCCIONES DE SEGURIDAD

- Si el aparato cae al agua, ¡NO lo coja! Desenchúfelo primero y luego sáquelo. NO tire el enchufe con una mano mojada, ya que puede recibir una descarga eléctrica fácilmente.
- Si el aparato muestra algún signo de fuga de agua anómala, desenchúfelo inmediatamente de la toma de corriente.
- Evite el agua. Puede causar descargas eléctricas o un mal funcionamiento del producto. Deje de usar el producto inmediatamente si el aparato se moja.
- NO desmonte ni modifique este producto. Si no sigue esta recomendación, se puede provocar un incendio, descargas eléctricas o un mal funcionamiento.
- NO intente reparar este producto usted mismo; devuélvalo a un centro de servicio autorizado para su reparación.
- NO utilice ningún aparato si tiene un cable o enchufe dañado, si no funciona bien o se ha caído o dañado de cualquier forma.
- NO toque el disipador de aluminio para evitar quemaduras o afectar a la disipación de calor de la pantalla.
- Es necesaria una estrecha supervisión cuando el producto sea utilizado por niños o cerca de ellos.
- Utilice este producto por debajo de la temperatura de funcionamiento (40 °C). No instale ni almacene el producto a la intemperie y evite la luz solar directa, la humedad alta o temperaturas bajo cero.
- NO use el aparato para otro uso que no sea el previsto. El uso de accesorios no recomendados o no vendidos por el fabricante del aparato pueden causar una condición insegura.
- Asegúrese de que el producto Flat One+ Standard montado en un acuario esté instalado de forma segura antes de utilizarlo.
- Si es necesario un alargador, se debe usar un cable con los valores nominales adecuados. Un cable con valores nominales de intensidad o potencia inferiores a los del aparato puede sobrecalentarse. Debe extremar las precauciones para colocar el cable de modo que no se tropiece con él ni tire de él.
- El cable flexible externo de este aparato de iluminación no se puede reemplazar; si está dañado, dicho aparato se debe destruir.
- La fuente de iluminación contenida en este producto sólo la debe reemplazar el fabricante, su servicio técnico, o una persona con conocimientos similares.

- Este dispositivo cumple el apartado 15 de las Reglas de la FCC. Su funcionamiento se encuentra sujeto a las dos condiciones siguientes: (1) Este dispositivo no puede causar interferencias perjudiciales, y (2); este dispositivo debe aceptar cualquier interferencia recibida, incluidas aquellas que pudieran causar un funcionamiento no deseado. Nota: Este equipo ha sido probado y se ha determinado que cumple los límites de un dispositivo digital de Clase B, de acuerdo con la Parte 15 de las Reglas de la FCC. Estos límites están diseñados para proporcionar una protección razonable contra interferencias perjudiciales en una instalación residencial. Este equipo genera, usa y puede irradiar energía de radiofrecuencia y, si no se instala y usa según las instrucciones, puede provocar interferencias perjudiciales para las comunicaciones de radio.

No es posible, no obstante, garantizar que no se produzcan interferencias en una instalación particular. Si este equipo causa interferencias perjudiciales en la recepción de radio o televisión, lo que podrá determinar encendiéndolo y apagándolo, animamos al usuario a corregir dichas interferencias llevando a cabo una o varias de las siguientes medidas: Cambiar la orientación o la ubicación de la antena receptora. Aumentar la separación entre el equipo y el receptor. Conectar el equipo a una toma de corriente de un circuito de TV o solicitar la ayuda de un técnico.

- Lea y tenga en cuenta todos los avisos importantes del aparato.

## ESPECIFICACIONES

Producto	Flat One+ (60cm / 24 inch)		Flat One+ (90cm / 36 inch)		
Temperatura de color	Flat One+ (YW): 3000-6500K Flat One+ (BW): 6500-20500K		Flat One+ (YW): 3000-6500K Flat One+ (BW): 6500-20500K		
Flujo luminoso (Max)	Flat One+ (YW): 5600lm Flat One+ (BW): 4500lm		Flat One+ (YW): 7500lm Flat One+ (BW): 6500lm		
Modelo	Estilo estándar	Estilo colgante	Estilo estándar	Estilo colgante	
Tamaño	613x200x80(mm) 24.1x7.9x3.15(in)	663x200x31(mm) 26x7.9x1.2(in)	913x200x80(mm) 35.9x7.9x3.15(in)	963x200x31(mm) 37.9x7.9x1.2(in)	
Volumen	17-20 gallons (60cm with tanks)	1 unit for 17-20 gallons or 2 units for 60-75 gallons	40-48, 68 gallons (90cm with tanks)	1 unit for 40-48 gallons or 2 units for 155-200 gallons	
Peso	2400g/ 5.29lb	2200g/ 4.85lb	3200g/ 7.01lb	3000g/6.61lb	
Consumo eléctrico	70W (Max)		90W (Max)		
IP	IP44				
Voltaje de entrada	100-240VAC, 50/60Hz				
Tipo de LED	50,000hr				
Ángulo de haz	110°				
Temperatura de funcionamiento	0-40°C				
Especificaciones de alimentación	DC42V	Frecuencia de la antena	GFSK	Tipo de antena	PCB Antennas
Potencia del módulo	4.0dbm+ / -0.5dbm	Ancho de banda	2402MHz - 2480MHz	Ganancia	0.41dBi

Design & made in Taiwan, by ONF.

## GARANTÍA

ONF garantiza que este producto (excluidos medios y seres vivos acuáticos) deberá estar libre de componentes eléctricos defectuosos y fugas o grietas debidas a defectos materiales o de mano de obra durante un período de doce (12) meses a partir de la fecha de compra. Si aparece un defecto, ONF, según su exclusivo criterio, reparará o reemplazará el producto sin cargo alguno para el cliente. Esta garantía se proporciona únicamente al comprador original del producto y no puede transferirse ni asignarse a otros. El cliente internacional tiene que pagar el flete de ida y vuelta por el servicio de garantía.

Esta garantía no es aplicable a los daños resultantes de accidentes, usos indebidos, abusos, falta de cuidado razonable, incumplimiento de las instrucciones de seguridad e instalación, uso del producto con componentes eléctricos no autorizados o cualquier otro defecto que no sea el resultado de componentes eléctricos defectuosos del producto o defectos de materiales o mano de obra. Esta garantía no será efectiva a menos que se demuestre que el producto ONF se ha utilizado de acuerdo con las instrucciones de seguridad e instalación que acompañan al producto.

ONF tiene el derecho de modificar el contenido de la garantía y cada actualización se mostrará en [www.onf.com.tw](http://www.onf.com.tw), sin necesidad de avisar a los clientes individualmente.

## DETALLES DEL PRODUCTO

### • Estilo estándar

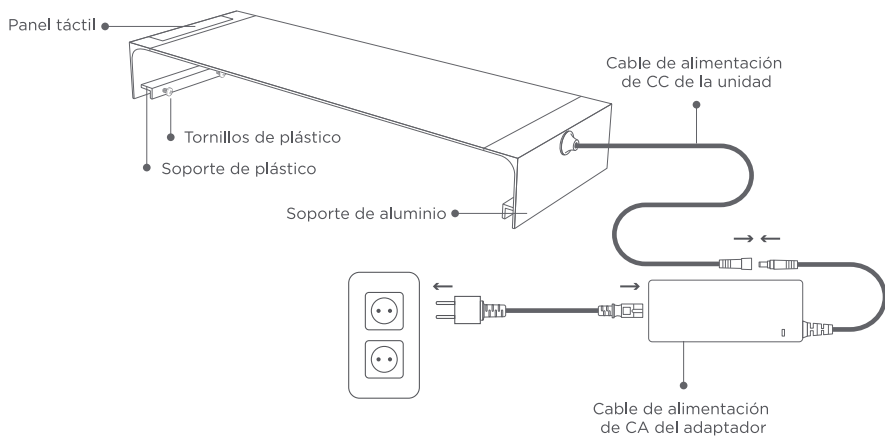



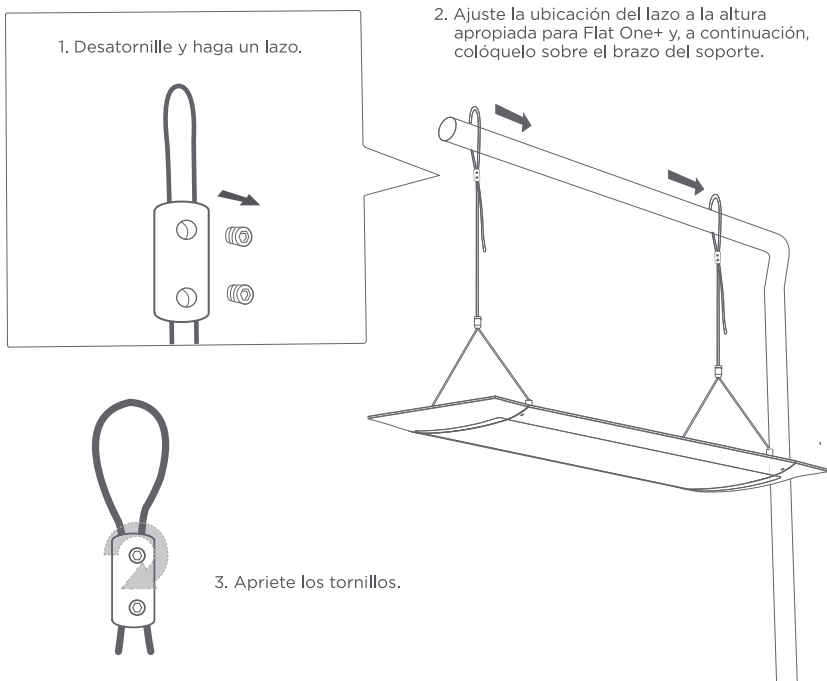



### • Estilo colgante



## INSTRUCCIONES



-  ON / OFF
-  MODO (luz blanca/ ambas/ luz azul o luz cálida )
-  Luz azul o Luz cálida ↑ Luz blanca ↓
-  Luz blanca ↑ Luz azul o Luz cálida ↓
-  Luz indicadora de funcionamiento
-  Luz indicadora del temporizador
-  Luz indicadora BT

### Descargar ONF Link | Tres pasos para iniciar Flat One+

- 1 Enchufe su luz ONF, conéctela con la aplicación antes de que el indicador luminoso azul deje de parpadear.
- 2 Abra ONF Link y haga clic en 'Device'
- 3 Haga clic en '+' en la parte superior derecha para buscar, seleccione su dispositivo para conectarlo.

\* Si desea deshabilitar el modo 'daylight circle' y cambiarlo a manual, mantenga presionado  durante 10 segundos para liberarlo. Mantenga presionado este botón nuevamente para reanudar el modo "daylight circle".

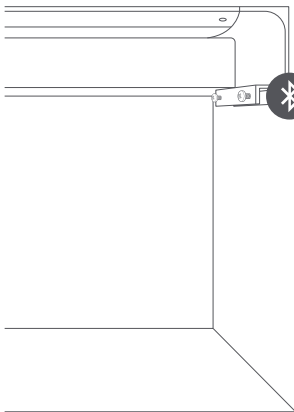

iOS



Android



Xiaomi Market

### Compatibilidad del sistema



**Apple**  
Requires iOS 10 or later



**Android**  
Requires 6.0 or later

Si desea obtener más información, busque <https://www.onf.com.tw/onf-link>

## الزبا

Flat One+ عبارة عن جهاز إضاءة ذكي مصمم لمحي الأوحاس المائية، حيث يوفر إضاءة بأعلى كفاءة مما يسمح للنبات المائية بإجراء التمثيل الضوئي بشكل فعال، ويجعل جميع النباتات أكثر حيوية وصحة. يستخدم Flat One+ مصباح "ColorFull LED" مخصص وحصري لـ ONF، حيث إنه ليس مخصصاً فقط لاحتياجات النباتات المائية ولكنه أيضاً مصمم لكي يتمتع المستخدم بتجربة لا مثيل لها. تمنح الإضاءة الخافتة مع تدرج الإضاءة بالزيادة والخفض الراحة لعين الإنسان. يمكن إدارة عدة أجهزة عبر تطبيق ONF Link، وضبط السطوع ودرجة حرارة اللون بسهولة. بالإضافة إلى ذلك، يمكنك إنشاء دائرة ضوء نهار شخصية تصل إلى خمس مجموعات، لمحاكاة أشعة الشمس الطبيعية، مما يجعل نباتاتك تقدم مجموعة متنوعة من المظاهر المختلفة في المنزل.

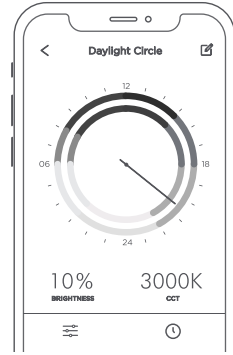
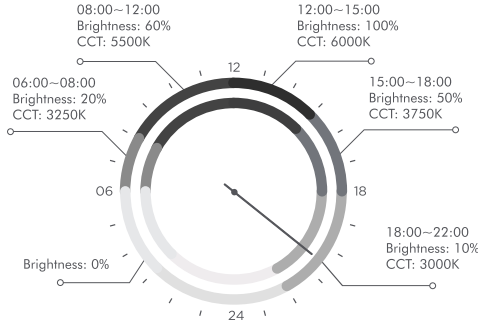

## تعليمات السلامة

## اقرأ تعليمات السلامة واتبعها بدقة

- لا تحاول أن تصل إلي الجهاز في حالة سقوطه في الماء! فعليك أن تقوم أولاً بفصله عن مصدر الطاقة ومن ثم استعادته. لا تجذب قابس الطاقة بأيدي مبللة. إذ قد يتسبب ذلك في حدوث صدمة كهربائية.
- في حالة أظهر الجهاز أي علامة لوجود تسريب مياه غير عادي، فعليك أن تقوم بفصله عن مصدر الطاقة على الفور.
- تجنب ملامسة المياه. إذ أنها قد تتسبب في حدوث صدمة كهربائية أو تعطل الجهاز. توقف عن استخدام الجهاز على الفور في حالة ابتلاله.
- لا تفكك الجهاز أو تعدله. فقد يتسبب القيام بذلك في اشتعال النيران أو حدوث صدمة كهربائية أو تعطل الجهاز.
- اتقم بإصلاح هذا الجهاز بنفسك؛ إذ يتعين عليك أن تعيده لمركز الخدمة المعتمد.
- لا تقم بتشغيل أي جهاز في حالة احتوائه على قابس أو سلك تالف، أو في حالة تعطله أو سقوطه أو تضرره بأي صورة من الصور.
- لا تلمس جسم سبيكة الألومنيوم لتفادي أثر تبديد الحرارة أو التعرض للحرق.
- يرجى توشي الحذر عند استخدام الجهاز من قبل الأطفال أو بالقرب منهم.
- ينصح باستخدام الجهاز في درجة حرارة التشغيل (40 درجة مئوية). لا تقم بتثبيت الجهاز أو تخزينه في أماكن معرضة لعوامل الطقس، كما ينبغي وضعه في أماكن بعيدة عن أشعة الشمس المباشرة أو الرطوبة العالية أو درجات حرارة أدنى من درجة التجمد.
- لا تستخدم هذا الجهاز لأي غرض آخر غير الغرض المخصص له. قد يؤدي استخدام ملحقات غير موصى بها أو مبيعة من قبل جهة التصنيع إلى ظروف تشغيل غير آمنة.
- تأكد من استبدال مصدر الإضاءة في هذا الجهاز من قبل الجهة المصنعة أو وكيل الخدمة المعتمد أو فني مؤهل فقط .
- في حالة وجود ضرورة لاستخدام سلك تمديد، فيجب استخدام سلك بتصنيف مناسب. فقد يؤدي استخدام سلك مصنف بطاقة أمبير أو وات أقل من الجهاز إلى ارتفاع حرارته بصورة مفرطة. يجب توشي الحذر عند وضع السلك بحيث لا يتعثر فيه أحد أو يتم جذبه.
- يتعدى استبدال الكبل أو السلك المرن الخارجي لجهاز الإضاءة هذا، وفي حالة تلفهما، فهذا يعني تلف جهاز الإضاءة بالكامل
- يجب أن يتم استبدال مصدر الإضاءة في هذا الجهاز من قبل الجهة المصنعة أو وكيل الخدمة المعتمد أو فني مؤهل فقط .
- يتوافق هذا الجهاز مع جزء 15 من قواعد اللجنة الفيدرالية للاتصالات. ويخضع تشغيله إلى الشراطين التاليين: (1) ألا يتسبب هذا الجهاز في حدوث تداخل ضار (2) يجب أن يقبل هذا الجهاز أي تداخل مستقبل، بما في ذلك التداخلات التي قد تتسبب في تشغيل غير مرغوب فيه. ملاحظة: تم اختبار هذا الجهاز ووجد أنه متوافق مع الحدود الخاصة بجهاز رقمي من الفئة "ب"، وذلك حسب الجزء 15 من قواعد لجنة الاتصالات الفيدرالية. وقد وضعت تلك المعايير لتوفير قدر معقول من الحماية ضد أي تداخلات ضارة قد تحدث عند تركيب الجهاز في المنازل. يقوم هذا الجهاز بتوليد واستخدام ويمكن أن يشع طاقة تردد لاسلكي وإذا لم يتم تركيبه واستخدامه وفقاً للتعليمات، فقد يتسبب في حدوث تداخل ضار للاتصالات اللاسلكية.
- ومع ذلك فلا يوجد أي ضمان بأن هذا التداخل لن يحدث في حالة التركيب في وضع معين. وفي حال تسبب هذا الجهاز في حدوث تداخل ضار مع موجات الراديو أو التلفزيون، وهو ما يمكن أن يتوصل إليه من خلال تشغيل الجهاز لمدة طويلة، وفي هذه الحالة يُنصح بأن يقوم المستخدم بمعالجة هذا التداخل من خلال اتباع واحد أو أكثر من التدابير التالية: إعادة توجيه هوائي الاستقبال أو تغيير موضعه. زيادة المسافة الفاصلة بين الجهاز وجهاز الاستقبال. توصيل الجهاز بمخرج في دائرة تلفزيونية تحت إشراف فني لتقديم المساعدة
- يرجى قراءة كل التعليمات والملاحظات الموجودة على الجهاز



المنتج	Flat One+ (60cm / 24 inch)		Flat One+ (90cm / 36 inch)		
درجة حرارة اللون	Flat One+ (YW): 3000-6500K Flat One+ (BW): 6500-20500K		Flat One+ (YW): 3000-6500K Flat One+ (BW): 6500-20500K		
تدفق الضوء	Flat One+ (YW): 5600lm Flat One+ (BW): 4500lm		Flat One+ (YW): 7500lm Flat One+ (BW): 6500lm		
نموذج	النمط القياسي	نمط قلادة	النمط القياسي	نمط قلادة	
الحجم	613x200x80(mm) 24.1x7.9x3.15(in)	663x200x31(mm) 26x7.9x1.2(in)	913x200x80(mm) 35.9x7.9x3.15(in)	963x200x31(mm) 37.9x7.9x1.2(in)	
الصوت	17-20 gallons (60cm with tanks)	1 unit for 17-20 gallons or 2 units for 60-75 gallons	40-48, 68 gallons (90cm with tanks)	1 unit for 40-48 gallons or 2 units for 155-200 gallons	
الوزن	2400g/ 5.29lb	2200g/ 4.85lb	3200g/ 7.01lb	3000g/6.61lb	
استهلاك الطاقة	70W (Max)		90W (Max)		
IP	IP44				
فولطية الدخل	100-240VAC, 50/60Hz				
عمر مصباح LED	50,000hr				
زاوية الشعاع	110°				
درجة حرارة التشغيل	0-40°C				
مواصفات الطاقة	DC42V	تردد الهوائي	GFSK	نوع الهوائي	PCB Antennas
واطية الوحدة	4.0dbm+ / -0.5dbm	النطاق الترددي	2402MHz - 2480MHz	الكسب	0.41dBi

Design & made in Taiwan, by ONF.

## الضمان

تضمن ONF خلو هذا المنتج (باستثناء الوسائط والكائنات الحية المائية) من المكونات الكهربائية المعطوبة والتسريبات أو التشققات بسبب عيوب في المواد أو التصنيع لمدة (12) شهرًا من تاريخ الشراء. ستقوم ONF في حالة ظهور أي عيوب وحسب تقديرها الشخصي بإصلاح المنتجات أو استبدالها دون تكاليف إضافية. يتم تسليم هذا الضمان للمشتري الأصلي فقط ولا يجوز نقله أو التخلي عنه لطرف آخر. لا يسري هذا الضمان على التلفيات التي تنتج عن الحوادث أو سوء استخدام المنتج أو العبث به أو عدم الاعتناء به بصورة مناسبة أو عدم اتباع تعليمات السلامة والتركيبة أو استخدام المنتج خارج حدود الجهد الكهربائي المخصص له أو أي عيب آخر ينتج عن عيوب المكونات الكهربائية أو عيوب في المواد أو التصنيع. لا يسري هذا الضمان. إلا إذ ثبت إنه قد تم استخدام منتج ONF وفقًا لتعليمات التركيب والسلامة المرفقة مع المنتج.

يتعين على العميل الدولي دفع تكاليف الشحن ذهابًا وإيابًا مقابل خدمة الضمان.

يحق لـ ONF أن تقوم بتغيير مكونات الضمان، وسيظهر كل تحديث على [www.onf.com.tw](http://www.onf.com.tw) دون إخطار مستخدمي المنتج كل على حدة.



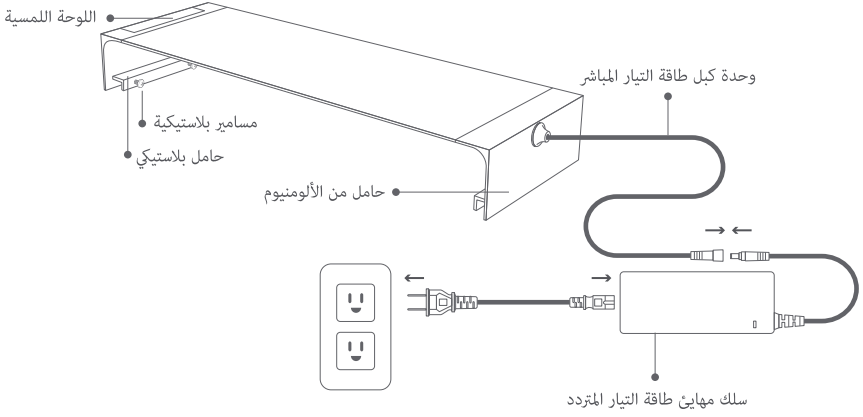

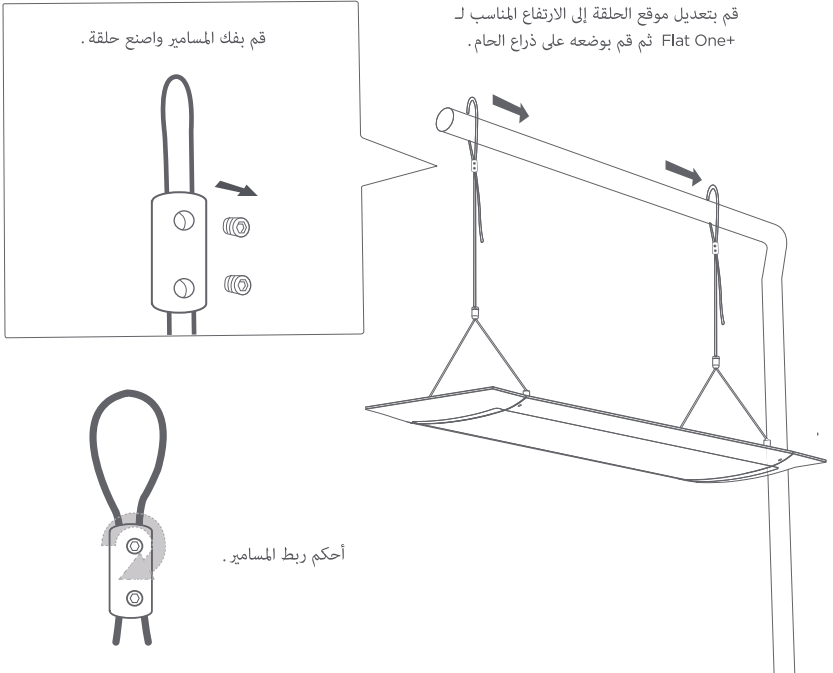

• النمط القياسي



• نمط التعليق





-  ON / OFF
-  الوضع (ضوء أبيض / كلاهما / الضوء الأزرق أو الضوء الدافئ)
-  ضوء أزرق ↓ ضوء أزرق ↑ الضوء الأزرق أو الضوء الدافئ
-  ضوء أزرق ↓ الضوء الأزرق أو الضوء الدافئ ↑ ضوء أزرق
-  ضوء مؤشر التشغيل
-  ضوء مؤشر المؤقت
-  ضوء مؤشر بلوتوث

### تنزيل تطبيق ONF Link | ثلاث خطوات لبدء تشغيل Flat One+

- 1 أدخل إضاءة ONF الخاصة بك، وقم بتوصيلها بالتطبيق قبل أن يتوقف ضوء المؤشر عن الوميض .
- 2 افتح تطبيق ONF Link و انقر على كلمة "Device"
- 3 انقر على رمز "4" في الجزء العلوي الأيمن للبحث اختر جهازك لتوصيله .

\* إذا كنت ترغب في تعطيل وضع "Daylight Circle" وتحويله إلى يدوي ، يرجى الضغط مع الاستمرار على  لمدة 10 ثوانٍ لتحريره .  
اضغط مع الاستمرار على هذا الزر مرة أخرى لاستئناف وضع "Daylight Circle".

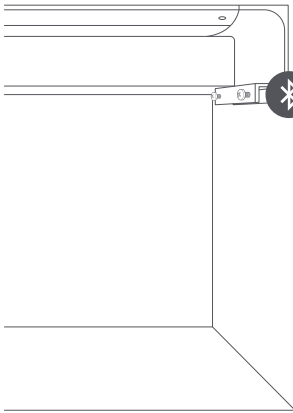

iOS



Android



Xiaomi Market

النظام يدعم

Android  
Requires 6.0 or later



Apple  
Requires iOS 10 or later



إذا أردت معرفة المزيد من المعلومات، فترجى البحث عنها على <https://www.onf.com.tw/onf-link>

## FITUR

Flat One+ adalah sebuah perangkat pencahayaan cerdas yang dirancang untuk semua pencinta akuarium, yang memberikan efisiensi cahaya tertinggi, sehingga memungkinkan tanaman-tanaman akuatik untuk melakukan fotosintesis secara efektif, membuat semua tanaman memilih performa lebih tajam dan lebih sehat. Flat One+ menggunakan 'ColorFull LED' ONF yang diubahsuaikan secara eksklusif, spektrumnya bukan hanya diubahsuaikan untuk kebutuhan tanaman akuatik, tetapi juga dirancang untuk pengalaman manusia. Sinar lembut dengan naik turun bertahap terasa nyaman bagi mata manusia.

Melalui aplikasi, ONF Link, Anda bisa mengelola banyak perangkat, menyesuaikan kecerahan dan suhu warna dalam genggaman Anda. Selain itu, Anda dapat membuat lingkaran pengaturan sinar di siang hari secara pribadi hingga lima kelompok, untuk mensimulasikan sinar matahari alami, membuat tanaman Anda menyajikan berbagai macam tampilan di rumah.

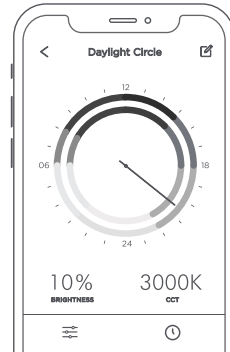
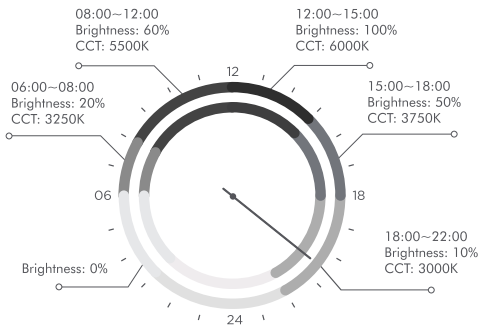

## PETUNJUK KESELAMATAN

### ! BACA DAN IKUTI SEMUA PETUNJUK KESELAMATAN

- JANGAN sentuh perkakas yang jatuh ke dalam air! Pertama-tama, lepas konektornya, lalu ambil. JANGAN tarik konektor dengan tangan basah karena dapat mengakibatkan sengatan listrik.
- Jika perkakas menunjukkan tanda kebocoran air yang tidak normal, segera lepas konektornya dari catu daya.
- Hindari dari air. Air dapat mengakibatkan sengatan listrik atau kegagalan fungsi produk. Hentikan segera penggunaan produk jika perkakas menjadi basah.
- JANGAN bongkar atau modifikasi perkakas. Tindakan ini dapat mengakibatkan kebakaran, sengatan listrik, atau kegagalan fungsi.
- JANGAN coba memperbaiki perkakas sendiri, kembalikan peralatan ke fasilitas layanan resmi untuk diservis.
- JANGAN operasikan perkakas jika kabel atau konektor rusak, terjadi kegagalan fungsi, jatuh, atau rusak dengan cara apa pun.
- JANGAN sentuh bodi penghilang panas berbahan campuran aluminium agar tidak mempengaruhi hilangnya panas atau menjadi sangat panas.
- Lakukan pengawasan ketat jika perkakas digunakan oleh atau di dekat anak-anak.
- Gunakan perkakas di bawah suhu operasi (40°C). Jangan pasang atau simpan perkakas di tempat terbuka, atau hindari sinar matahari langsung, kelembapan tinggi, atau suhu di bawah titik beku.
- JANGAN gunakan perkakas untuk penggunaan selain yang disebutkan. Penggunaan alat tambahan yang tidak direkomendasikan atau dijual oleh produsen perkakas dapat mengakibatkan kondisi tidak aman.
- Pastikan Penyangga Flat One+ yang dipasang pada tangki telah terpasang dengan erat sebelum menggunakannya.
- Jika kabel ekstensi diperlukan, gunakan kabel dengan nilai yang tepat. Kabel bernilai ampere atau watt lebih kecil dari nilai pada perkakas dapat mengakibatkan panas berlebih. Perhatikan susunan kabel agar tidak tersandung atau tertarik.
- Kabel eksternal fleksibel pada luminer ini tidak dapat diganti: jika rusak, luminer harus dihancurkan.
- Sumber cahaya yang terdapat pada luminer ini hanya dapat diganti oleh produsen atau agen layanannya, atau teknisi ahli sejenisnya.

- Perangkat ini telah sesuai dengan Aturan FCC Bab 15. Pengoperasian harus dilakukan dengan dua ketentuan berikut: (1) Perangkat tidak boleh menimbulkan interferensi berbahaya, dan (2) perangkat ini harus menerima interferensi apa pun yang ditangkap, termasuk interferensi yang dapat mengakibatkan pengoperasian yang tidak diinginkan. Catatan: Peralatan ini telah diuji dan memenuhi ketentuan perangkat digital Kelas B yang sesuai dengan aturan FCC Bab 15. Aturan FCC. Batas tersebut dirancang untuk memberikan perlindungan yang memadai terhadap interferensi berbahaya di rumah. Peralatan ini menghasilkan, menggunakan, dan dapat memancarkan energi frekuensi radio serta, jika tidak dipasang dan digunakan sesuai petunjuk, dapat mengakibatkan interferensi berbahaya terhadap komunikasi radio.

Meskipun demikian, tidak ada jaminan bahwa interferensi tersebut tidak akan terjadi pada pemasangan tertentu. Jika peralatan mengakibatkan interferensi berbahaya terhadap penerimaan gelombang radio dan televisi, yang dapat ditentukan dengan menghidupkan dan mematikan alat, pengguna sebaiknya mencoba memperbaiki interferensi dengan satu tindakan atau lebih berikut: Ubah arah atau pindahkan antena penerima. Tambahkan jarak antara peralatan dan unit penerima. Sambungkan peralatan ke outlet pada sirkuit TV dengan bantuan teknisi.

- Baca dan amati semua peringatan penting pada perkakas.

## SPEKIFIKASI

Produk	Flat One+ (60cm / 24 inch)		Flat One+ (90cm / 36 inch)		
Suhu warna	Flat One+ (YW): 3000-6500K Flat One+ (BW): 6500-20500K		Flat One+ (YW): 3000-6500K Flat One+ (BW): 6500-20500K		
Luminous flux (Max)	Flat One+ (YW): 5600lm Flat One+ (BW): 4500lm		Flat One+ (YW): 7500lm Flat One+ (BW): 6500lm		
Model	Gaya standar	Gaya liontin	Gaya standar	Gaya liontin	
Ukuran	613x200x80(mm) 24.1x7.9x3.15(in)	663x200x31(mm) 26x7.9x1.2(in)	913x200x80(mm) 35.9x7.9x3.15(in)	963x200x31(mm) 37.9x7.9x1.2(in)	
Volume	17-20 gallons (60cm with tanks)	1 unit for 17-20 gallons or 2 units for 60-75 gallons	40-48, 68 gallons (90cm with tanks)	1 unit for 40-48 gallons or 2 units for 155-200 gallons	
Bobot	2400g/ 5.29lb	2200g/ 4.85lb	3200g/ 7.01lb	3000g/6.61lb	
Pemakaian daya	70W (Max)		90W (Max)		
IP	IP44				
Voltase input	100-240VAC, 50/60Hz				
Masa pakai LED	50,000hr				
Sudut balok	110°				
Suhu beroperasi	0-40°C				
Spesifikasi daya	DC42V	Frekuensi Antena	GFSK	Tipe Antena	PCB Antennas
Watt modul	4.0dbm+ / -0.5dbm	Bandwidth	2402MHz - 2480MHz	Penguatan	0.41dBi

Design & made in Taiwan, by ONF.

## JAMINAN

ONF menjamin bahwa produk ini (tidak termasuk media dan makhluk hidup air) bebas dari kegagalan komponen listrik dan kebocoran atau keretakan yang disebabkan kerusakan bahan atau kesalahan pengerjaan selama 12 (dua belas) bulan sejak tanggal pembelian. Jika terjadi kerusakan, ONF akan, berdasarkan kebijaksanaan tunggal ONF, memperbaiki ataupun mengganti produk tanpa biaya. Jaminan ini hanya diberikan untuk pembeli produk yang merupakan pelanggan pertama, dan tidak dapat dipindahtangankan. Pelanggan internasional harus membayar untuk pengiriman bolak-balik untuk layanan garansi.

Jaminan ini tidak berlaku untuk kerusakan yang timbul karena kecelakaan, kesalahan penggunaan, penyalahgunaan, kurang hati-hati, kegagalan mengikuti petunjuk keselamatan dan pemasangan, penggunaan produk dengan layanan listrik bukan standar, atau setiap kerusakan selain akibat kerusakan komponen listrik pada produk atau kerusakan bahan ataupun pengerjaan. Jaminan ini tidak akan berlaku kecuali dan hingga produk ONF menunjukkan telah digunakan sesuai dengan petunjuk keselamatan dan pemasangan yang disertakan bersama produk.

ONF berhak mengubah konten jaminan, setiap informasi terbaru akan ditampilkan di [www.onf.com.tw](http://www.onf.com.tw), tanpa pemberitahuan tambahan kepada anggota secara personal.

## RINCIAN PRODUK

### • Gaya standar

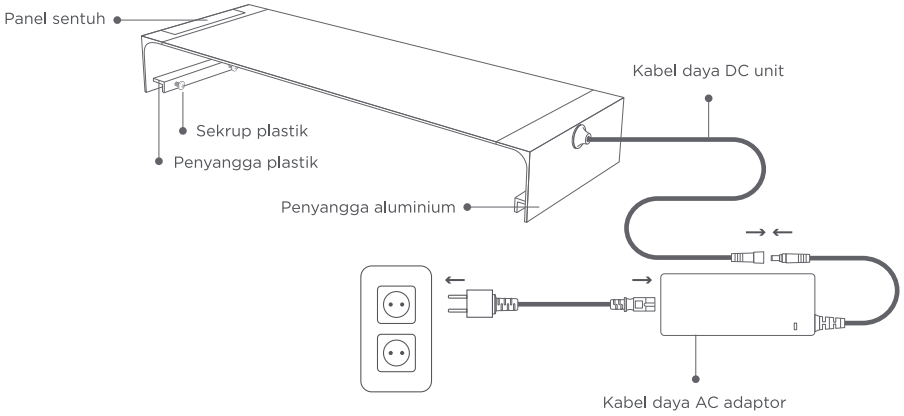



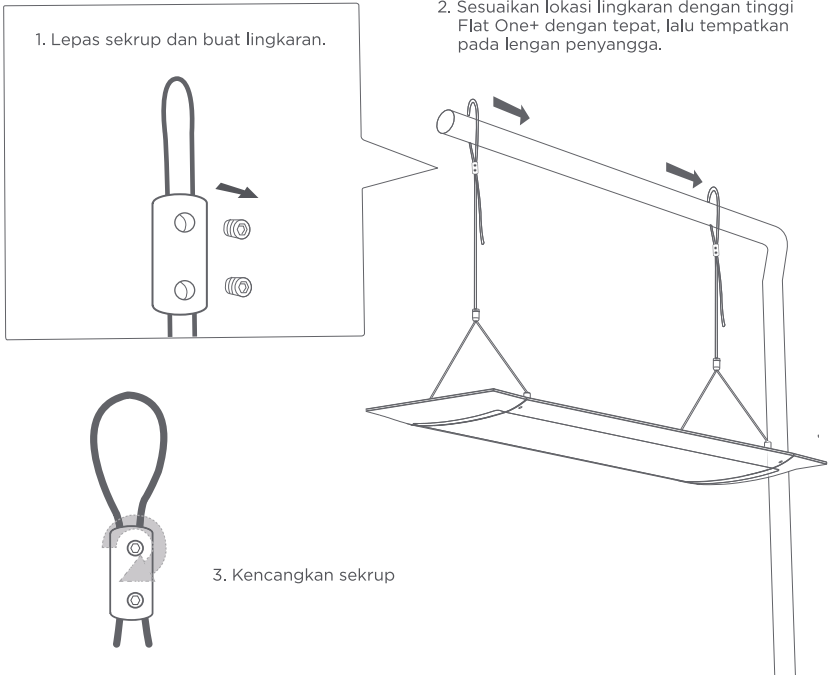

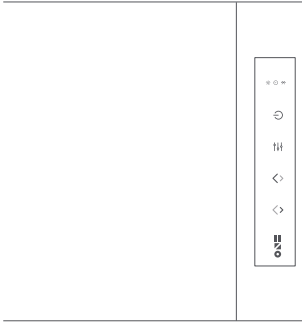

### • Gaya gantung



## PETUNJUK



-  ON / OFF
-  MODE (Lampu putih/ Keduanya/ Lampu biru atau Lampu hangat )
-  Lampu biru atau Lampu hangat ↑ Lampu putih ↓
-  Lampu putih ↑ Lampu biru atau Lampu hangat ↓
-  Lampu indikator pengoperasian
-  Lampu indikator pengatur waktu
-  Lampu indikator BT

### Unduh ONF Link | Tiga tahap untuk memulai Flat One+

- 1 Colokkan lampu ONF Anda, sambungkan dengan aplikasi sebelum lampu indikator biru berhenti menyala.
- 2 Buka ONF Link dan klik pada "Device"
- 3 Klik "+" kanan atas untuk mencari, pilih perangkat Anda untuk menghubungkannya.

\* Jika Anda ingin menonaktifkan mode 'daylight circle' dan mengubahnya ke manual, tekan dan tahan tombol mode  selama 10 detik untuk melepaskannya. Tekan dan tahan tombol ini lagi untuk melanjutkan mode 'daylight circle'.

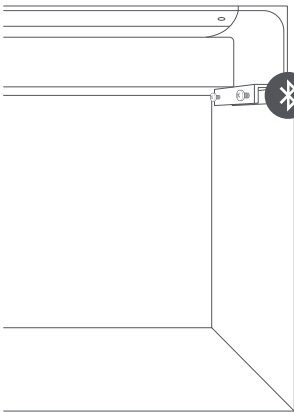

iOS



Android



Xiaomi Market

### Dukungan sistem



Apple

Requires iOS 10 or later



Android

Requires 6.0 or later

Jika Anda ingin mempelajari informasi selengkapnya cari <https://www.onf.com.tw/onf-link>

## 製品の特長

Flat One+ は全てのアクアリウム愛好家のためにデザインされたスマートな照明デバイスです。最高の発光効率を提供し、水生植物は効果的な光合成を行うことができ、すべての植物をより健やかに鮮やかに演出します。Flat One+ は自社内で開発した "ColorFull LED" を使用しており、この光のスペクトルは水生植物に良いだけでなく人間にもメリットがあるように工夫されています。ランプの光量が徐々に明るくなったり、暗くなったりして、目に優しく観賞いただけます。

Flat One+ はアプリを通して、複数のデバイスを管理することができ、明るさと色温度も調整できます。さらに、自然の日光の動向をシミュレートして最大で5つの設定を保存できます。自宅で様々な水中植物の表情をお楽しみ頂けます。

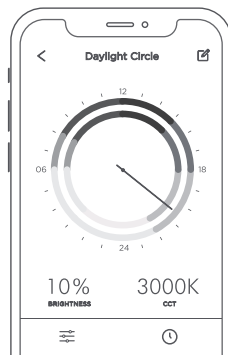
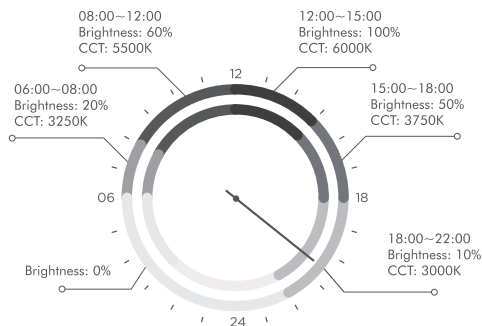

## 安全上のご注意

### ▲ 本製品ご使用前に、全ての安全説明をよくお読みになり遵守ください

- ・本製品を水中に落とした場合、直接本製品に触れないでください。まず電源プラグを抜き、ライトを検査してください。また感電を防ぐため、湿った手でプラグを抜かないでください。
- ・製品に異常な水漏れ現象が現れた場合、直ちに電源プラグを抜いてください。
- ・製品が水に触れないようにしてください。製品が水に浸ると感電や製品の故障を招きます。水に浸った場合、直ちに本製品の使用を停止してください。
- ・発火、感電や製品の故障を招く場合がありますので、本製品をご自身で分解したり改造しないでください。
- ・本製品を自ら分解したり修理したりしないでください。故障した製品は当社の正規販売店に送り返して修理を行ってください。
- ・部品の摩耗や故障を発見した場合、本製品を続けて使用しないでください。
- ・放熱に影響を与えたり火傷をする恐れがありますので、製品上方のアルミ合金放熱箇所に触れないでください。
- ・子供が怪我をしないよう、本製品の使用においては大人が必ず付き添い、子供が勝手に本製品に触れないようにしてください。
- ・本製品は定められた作業環境温度内(14~40°C)で使用し、屋外の直射日光が当たる場所や直接風雨に触れる場所に晒さないようにしてください。
- ・本製品は水槽用ライトです。本製品を他の用途に使用しないようにしてください。また危険を避けるため、本製品以外の部品を使用しないようにしてください。
- ・クロスライトを使用する際は、あらかじめクロスライトが水槽に取り付けられていることをご確認ください。
- ・延長コードを使用する際は、安全検査にパスした延長コードをご使用になるとともに、タコ足配線はおやめください。延長コードは適切に収納し、引っ掛けたり引っ張ったりしないようにしてください。
- ・電源ケーブルが破損していた場合、電気ショックによる危険を避けるため、製造業者または販売業者等の専門資格のある業者に交換を依頼してください。
- ・低出力電波放射電機管理法：
  - 第十二条：会社、商店または使用者はいずれも、形式認証に合格した低出力放射電機の周波数を許可なく勝手に変更したり、出力を強めたり、当初の設計の特性および機能を変更してはならない。
  - 第十四条：低出力高周波モーターの使用は航空機の安全および合法的な通信に影響を与えてはならない。干渉現象を発見した場合、干渉しないよう改善した上で引き続き使用できる。
  - 前項の合法的な通信とは、電信法の規定にもとついて行う無線通信を指す。低出力放射モーターは合法的な通信または工業、科学および医療用の電波放射電機設備の干渉に耐えなければならない。
- ・以上の安全上の注意については必ず詳細にお読みいただき、遵守ください。



## 製品仕様

製品タイプ	Flat One+ (60cm / 24 inch)		Flat One+ (90cm / 36 inch)		
色温度	Flat One+ (YW): 3000-6500K Flat One+ (BW): 6500-20500K		Flat One+ (YW): 3000-6500K Flat One+ (BW): 6500-20500K		
光通量 (Max)	Flat One+ (YW): 5600lm Flat One+ (BW): 4500lm		Flat One+ (YW): 7500lm Flat One+ (BW): 6500lm		
型番	クロスライト	吊りライト	クロスライト	吊りライト	
製品サイズ	613x200x80(mm) 24.1x7.9x3.15(in)	663x200x31(mm) 26x7.9x1.2(in)	913x200x80(mm) 35.9x7.9x3.15(in)	963x200x31(mm) 37.9x7.9x1.2(in)	
ボリューム	17-20 gallons (60cm with tanks)	1 unit for 17-20 gallons or 2 units for 60-75 gallons	40-48, 68 gallons (90cm with tanks)	1 unit for 40-48 gallons or 2 units for 155-200 gallons	
製品重量	2400g/ 5.29lb	2200g/ 4.85lb	3200g/ 7.01lb	3000g/6.61lb	
定格出力	70W (Max)		90W (Max)		
IP	IP44				
入力電圧	100-240VAC, 50/60Hz				
LED 寿命	50,000hr				
発光角度	110°				
作業環境温度	0-40°C		アンテナゲイン値	0.41dBi	
電源規格	DC42V	アンテナ周波数変更方式	GFSK	アンテナ形式	PCB Antennas
モジュール出力	4.0dbm+ / -0.5dbm	アンテナ周波数範囲	2402MHz - 2480MHz		

Design & made in Taiwan, by ONF.

## 保証についてのご説明

ONF(以下、「当社」)は本製品につきお買い上げ日より12か月間保証いたします。製造上の原因により製品が故障し、当社の検査によりこれが承認された場合、当社は無料修理サービスを提供いたします(あらゆる生物またはその他事項の保証は含まず、保証は本製品に限られます)。海外のお客様について、保障サービスが付きましても、荷物の送料や返送料はお客様負担となりますので、ご承知ください。

本製品の保証は正常な使用状況に限り有効であり、安全上のご注意を遵守されなかった場合、もしくは事故、誤用等による損壊は保証範囲には含まれません。また消耗部品も保証範囲には含まれません。

当社(ONF)が、必要と判断した場合には保証書の内容を更新することができるものとします、お客様にあらかじめ通知することなく、全てホームページに掲載されます [www.onf.com.tw](http://www.onf.com.tw)

## 製品内容

### ・ クロスライトの説明

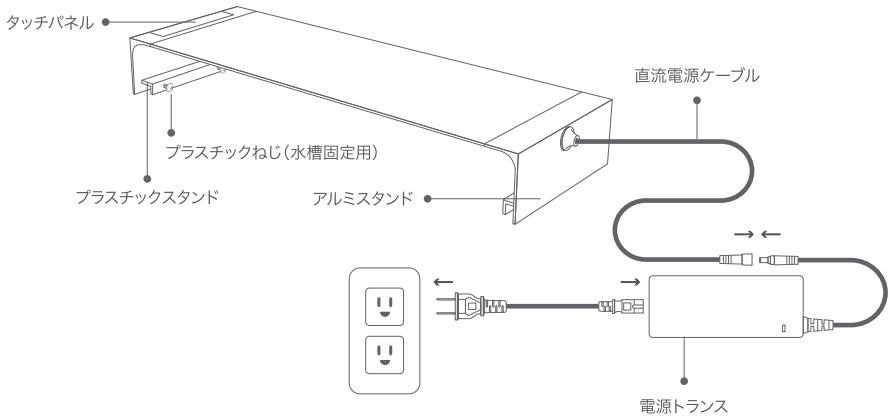



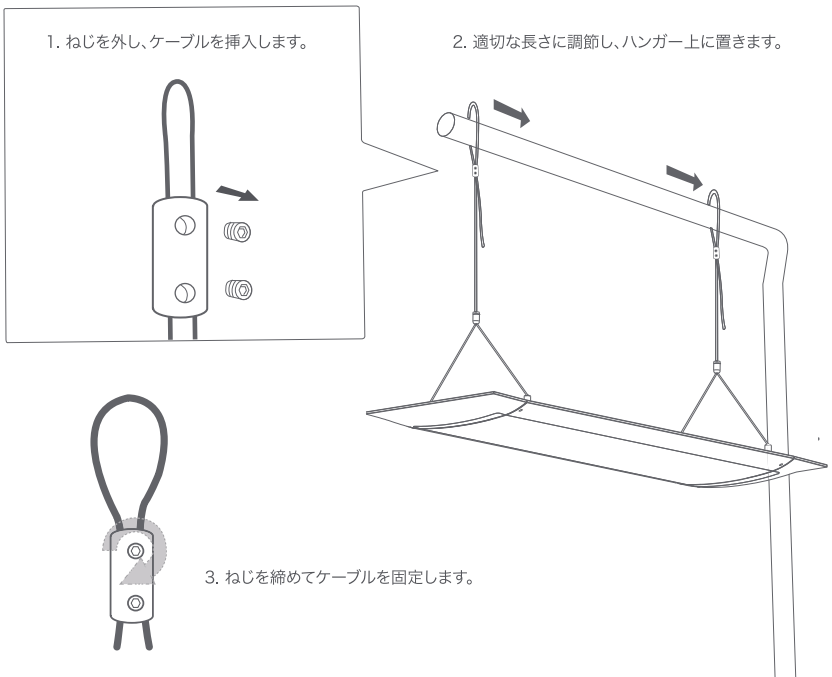



### ・ 吊りライトの説明



## 使用方法



-  電源スイッチ ON / OFF
-  光源調整（白色光/ 混合光/ 青色光 または 暖かい光）
-  青色光 または 暖かい光 増強、白色光減少
-  白色光増強、青色光 または 暖かい光減少
-  操作表示灯
-  タイマー表示ランプ
-  ブルートゥース接続表示ランプ

### ONF Link をダウンロードして、順番に進めてください

- ① 電源に接続し、ブルートゥース点滅が消える前にアプリと接続を完了してください；
- ② アプリを起動して、デバイスをクリック；
- ③ 右上の"+”をクリックして、接続するデバイスを探し、コネクトしてから使い始めよう

\* もしアプリの循環設定を手動に変更したいなら、モードボタン  を10秒くらい長押しすることによって解除ができます。またモードボタンを10秒長押しで循環設定回復できます。

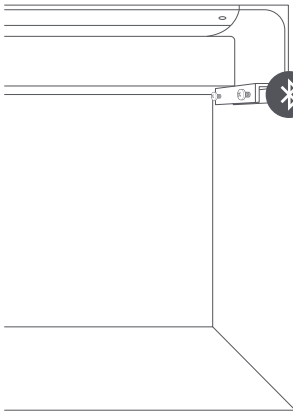

iOS



Android



Xiaomi Market

### サポートシステム



Apple

Requires iOS 10 or later



Android

Requires 6.0 or later

製品についてさらに詳しく知りたい場合は、下記のサイトをご覧ください  
<https://www.onf.com.tw/onf-link>

## Produkteigenschaften

Flat One+ ist eine intelligente Beleuchtung mit höchster Lichtausbeute speziell für Aquarienne Liebhaber, sodass Wasserpflanzen eine effektive Photosynthese durchführen können und dadurch alle Pflanzen kräftiger und gesünder aussehen. Flat One+ bedient sich der exklusiv angepassten 'ColorFull LED' von ONF, die nicht nur den Wasserpflanzen gute Dienste leistet, sondern auch auf Menschen sehr ansprechend wirkt. Das sanfte Licht, das sich stufenlos aufhellen und verdunkeln lässt, ist angenehm für das menschliche Auge.

Über die ONF Link-App können Sie mehrere Geräte gleichzeitig bedienen und deren Helligkeit und Farbtemperatur auf Ihrer Handfläche anpassen. Zudem können Sie zur Simulation von natürlichem Sonnenlicht einen persönlichen Tageslichtzyklus von bis zu fünf Gruppen erstellen, sodass Ihre in Ihrer Wohnung gehaltenen Pflanzen unterschiedlichen Lichtszenarien ausgesetzt werden.

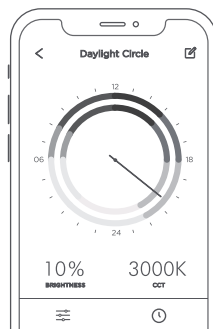
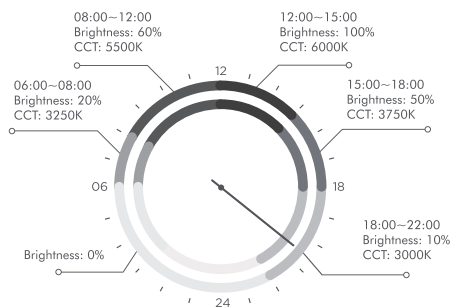

## Sicherheitsanweisungen

### ! RELESEN UND BEFOLGEN SIE ALLE SICHERHEITSHINWEISE

Bevor Sie Ihr ONF-Produkt verwenden, lesen Sie bitte die Anweisungen sorgfältig und befolgen Sie die Sicherheitsanweisungen. Wenn Sie Ihr ONF-Produkt anschließen, bestätigen Sie, dass Sie diese Anweisungen gelesen und verstanden haben. Wenn Sie sich nicht sicher sind, wenden Sie sich an Ihren Händler oder Distributor.

- Wenn das Gerät ins Wasser fällt, greifen Sie NICHT ins Wasser! Zuerst den Netzstecker ziehen und erst danach das Produkt aus dem Wasser herausnehmen. Ziehen Sie den Stecker NICHT mit nassen Händen! Es könnte zu einem Kurzschluss und/oder Feuer kommen.
- Falls Sie anormalen Wasseraustritt bemerken, ziehen Sie sofort den Netzstecker aus der Steckdose.
- Demontieren oder modifizieren Sie dieses Produkt nicht, da dies zu einem Brand, einem Kurzschluss oder einer Fehlfunktion führen kann.
- Versuchen Sie NICHT, dieses Gerät selbst zu reparieren. Bitte senden Sie das defekte Produkt zur Reparatur an einen autorisierten Fachhändler.
- Betreiben Sie das Gerät NICHT, wenn das Kabel oder der Netzstecker beschädigt ist oder wenn es nicht ordnungsgemäß funktioniert, heruntergefallen oder in irgendeiner Weise beschädigt wurde.
- Berühren Sie NICHT den Aluminiumkühlkörper – dies kann die Wärmeableitung stören und zu Verbrennungen an der Haut führen.
- Intensive Aufsicht ist erforderlich, wenn das Gerät von oder mit Kindern genutzt wird.
- Verwenden Sie das Produkt bei normaler Umgebungstemperatur. (bis 40°C). Installieren oder lagern Sie das Gerät nicht an einem Ort, das dem Wetter ausgesetzt ist, vermeiden Sie, es direkt dem Sonnenlicht, hoher Luftfeuchtigkeit oder Temperaturen unter dem Gefrierpunkt auszusetzen.
- Verwenden Sie das Gerät NICHT für andere als die vorgesehenen Zwecke. Die Verwendung von Zubehörteilen, die nicht vom Hersteller dieses Geräts empfohlen oder verkauft werden, kann zu gefährlichen Situationen führen.
- Stellen Sie sicher, dass die Beleuchtung vor dem Gebrauch sicher hängt bzw. auf dem Aquarium sicher aufgestellt ist.
- Wenn Sie ein Verlängerungskabel verwenden müssen, wählen Sie ein Verlängerungskabel, das den elektrischen Eigenschaften des Produktes entspricht. Stellen Sie sicher, dass das Verlängerungskabel ordnungsgemäß gelagert ist, um Stolpern oder unbeabsichtigtes Herausziehen zu vermeiden.
- Das Netzkabel dieses Gerätes kann nicht ausgetauscht werden. Im Schadensfall muss das Gerät entsorgt werden.
- Die Lichtquelle dieser Leuchte muss durch eine qualifizierte Person wie den Hersteller oder Händler ersetzt werden. Das Gerät entspricht Teil 15 der FCC-Richtlinien

#### Erklärung der Federal Communications Commission (FCC)

Dieses Gerät strahlt Hochfrequenzwellen aus und kann zu Störungen des Funk- und Fernsehempfangs führen, wenn es nicht ordnungsgemäß – d. h. unter strenger Einhaltung der Anweisungen dieser Anleitung – verwendet wird.

Der Betrieb ist an folgende Voraussetzungen geknüpft: (1) Dieses Gerät darf keine schädlichen Störungen hervorrufen.

(2) Dieses Gerät muss sämtliche empfangenen Störungen aufnehmen, einschließlich solchen, die zu unbeabsichtigtem Betrieb führen können.

Dieses Gerät wurde getestet und hält gemäß Teil 15 der FCC-Richtlinien die Grenzwerte eines Digitalgerätes der Klasse B ein. Diese Grenzwerte wurden entwickelt, um Anwendern ausreichenden Schutz vor schädlichen Störungen in Wohnräumen zu bieten. Dieses Gerät erzeugt, verwendet und strahlt Hochfrequenzenergie aus und kann den Funkverkehr stören, wenn es nicht gemäß den Anweisungen installiert und verwendet wird. Störungen unter bestimmten Installationsbedingungen können jedoch nicht ausgeschlossen werden.

Falls dieses Gerät Störungen des Funk- oder Fernsehempfangs verursacht, die sich durch Ein- und Ausschalten des Gerätes feststellen lässt, kann der Nutzer zu deren Beseitigung eine oder mehrere der folgenden Maßnahmen ergreifen:

- Stellen Sie die Empfangsantenne um oder richten Sie sie anders aus.
- Erhöhen Sie den Abstand zwischen dem Gerät und dem Empfänger.
- Verbinden Sie den Netzstecker des Gerätes mit einem anderen Stromkreis als dem, an den der Empfänger angeschlossen ist.
- Wenden Sie sich an den Händler oder einen erfahrenen Radio-/Fernsehtechniker, um Hilfe zu erhalten.

Sämtliche vom Nutzer vorgenommenen Änderungen und Modifikationen, denen die für die Einhaltung der Richtlinien verantwortliche Partei nicht ausdrücklich zugestimmt hat, können zum Entzug der Betriebserlaubnis für das Gerät führen.

Die Sender in diesem Gerät dürfen nicht nebeneinander aufgestellt werden oder zusammen mit einer anderen Antenne oder einem anderen Sender betrieben werden.

Dieses Gerät entspricht den Strahlenbelastungsgrenzen nach IC, die für eine unkontrollierte Umgebung festgelegt wurden. Endnutzer müssen die entsprechenden Bedienungsanweisungen zur Einhaltung der Bestimmungen zur Funkfrequenzstrahlung beachten. Um die Anforderungen zur Funkfrequenzstrahlung des IC einzuhalten, beachten Sie die in diesem Handbuch beschriebenen Bedienungsanweisungen.

## Technische Daten

Produkt	Flat One+ (60cm / 24 inch)		Flat One+ (90cm / 36 inch)		
Farbtemperatur	<b>Flat One+ (YW):</b> 3000-6500K <b>Flat One+ (BW):</b> 6500-20500K		<b>Flat One+ (YW):</b> 3000-6500K <b>Flat One+ (BW):</b> 6500-20500K		
Lichtstrom (Max)	<b>Flat One+ (YW):</b> 5600lm <b>Flat One+ (BW):</b> 4500lm		<b>Flat One+ (YW):</b> 7500lm <b>Flat One+ (BW):</b> 6500lm		
Model	Aufgestellt	Aufgehängt	Aufgestellt	Aufgehängt	
Größe	613x200x80(mm) 24.1x7.9x3.15(in)	663x200x31(mm) 26x7.9x1.2(in)	913x200x80(mm) 35.9x7.9x3.15(in)	963x200x31(mm) 37.9x7.9x1.2(in)	
Volume	17-20 gallons (60cm with tanks)	1 unit for 17-20 gallons or 2 units for 60-75 gallons	40-48, 68 gallons (90cm with tanks)	1 unit for 40-48 gallons or 2 units for 155-200 gallons	
Gewicht	2400g/ 5.29lb	2200g/ 4.85lb	3200g/ 7.01lb	3000g/6.61lb	
Energieverbrauch	70W (Max)		90W (Max)		
IP	IP44				
Eingangsspannung	100-240VAC, 50/60Hz				
Lebensdauer	50,000hr				
Abstrahlwinkel	110°				
Betriebstemperatur	0-40°C				
Betriebsspannung	DC42V	Antennenmodulation	GFSK	Bandbreite	2402MHz - 2480MHz
Ausgangsleistung des Moduls	4.0dbm+ / -0.5dbm	Art der Antenne	PCB Antennas	Antennengewinn	0.41dBi

Design & made in Taiwan, by ONF.

## Garantie

ONF haftet bei allen Produkten bei Fertigungsmängeln über einen Zeitraum von 12 Monaten ab Kaufdatum. Wenn ein Mangel während der Garantiezeit vorliegt, wird ONF das Produkt kostenlos nach eigenem Ermessen entweder reparieren ( mit Neu- oder Austauschteilen) oder das Produkt ersetzen (durch ein neues oder Austauschgerät). Eine Geldrückerstattung wird nicht vorgenommen. Der internationale Kunde muss die Fracht für den Garantieservice hin und her bezahlen.

Sie und alle anderen Nutzer der Produkte von ONF haben kein Recht auf Entschädigung bei Folge- und Zufallsschäden, einschließlich und ohne Einschränkung bei Verlust des Gerätes, Unannehmlichkeiten, Schäden an Privateigentum, Telefonanrufe, entgangenes Einkommen und entgangene Umsätze. Diese Garantie gesteht Ihnen bestimmte Rechte zu; Sie können zudem weitere Rechte haben, die von Land zu Land unterschiedlich sein können.

ONF behält sich das Recht vor, den Inhalt der Garantie zu ändern. Jede Aktualisierung wird unter [www.onf.com.tw](http://www.onf.com.tw) ohne zusätzliche Benachrichtigung der Mitglieder einzeln veröffentlicht.



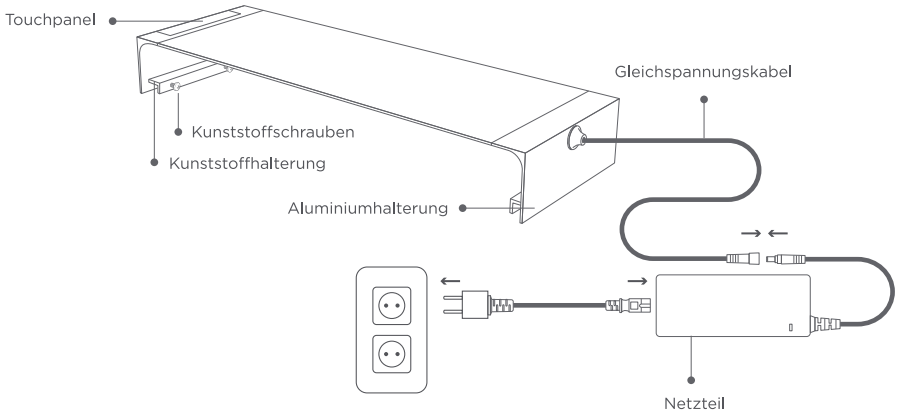

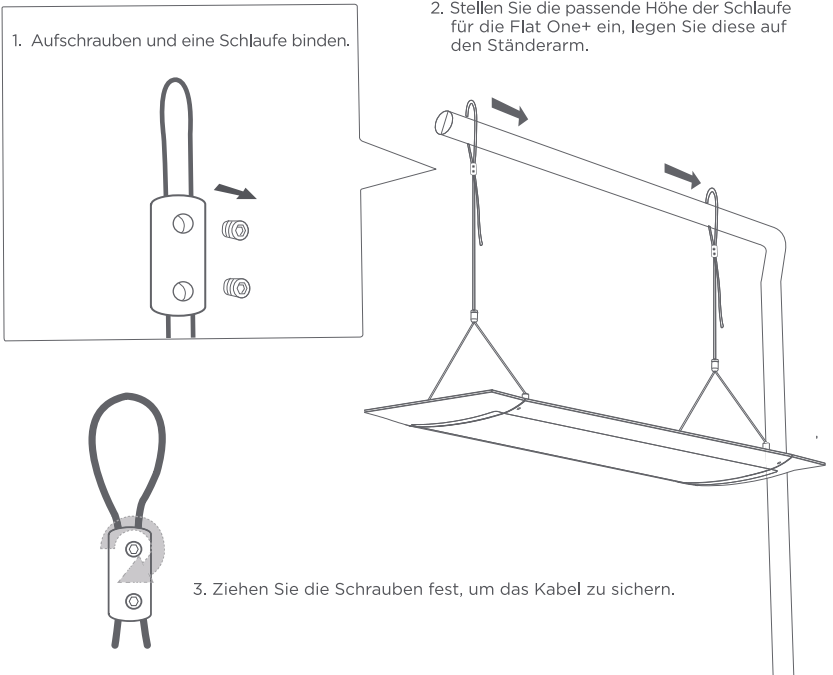

## • Standardstil

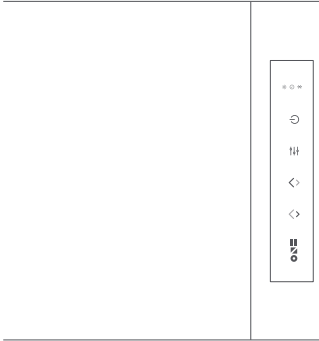

## • Herstellung der Aufhängung





-  Ein-/Austaste
-  Einstellen des Lichtspektrums (Weiß/ Gemischt/ Blau oder Warm)
-  Erhöhen des blau oder warm und Reduzieren des weißen Spektrums
-  Erhöhen des weißen und Reduzieren des blau oder warm Spektrums
-  Lampenbetriebsanzeige
-  Timer-Licht
-  Bluetooth-Verbindungsleuchte

## Download von ONF Link | Flat One+ mit drei Schritten starten

- 1 Versorgen Sie Ihre ONF-Beleuchtung mit Strom und verbinden Sie sie mit der App, noch bevor die blaue Lichtanzeige aufhört zu blinken.
- 2 ONF Link öffnen und 'Device' anklicken
- 3 Für einen Suchlauf '+' rechts oben anklicken, Wählen Sie Ihr Gerät aus, um es anzuschließen.

\* Wenn Sie den 'Daylight circle' Modus deaktivieren und auf manuell schalten möchten, halten Sie die Modustaste  10 Sekunden lang gedrückt, um den Modus freizugeben. Drücken und halten Sie diese Taste erneut, um den Modus 'Daylight circle' fortzusetzen.

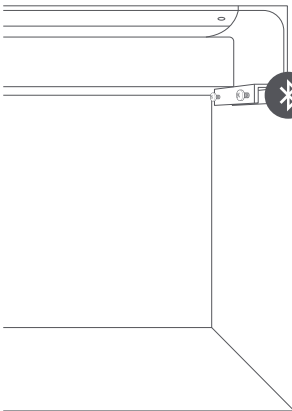

iOS



Android



Xiaomi Market

## Systemvoraussetzungen



Apple

Erfordert iOS Version 10 oder höher



Android

Erfordert Version 6.0 oder höher

Für weitere Informationen besuchen Sie bitte <https://www.onf.com.tw/onf-link>

## Caractéristiques du produit

Flat One+ est un appareil d'éclairage intelligent conçu pour les amoureux d'aquariums en offrant la plus haute efficacité lumineuse, ce qui permet aux plantes aquatiques de réaliser efficacement la photosynthèse, rendant toutes les plantes plus vivantes et plus saines. Le Flat One+ utilise une 'ColorFull LED' sur mesure, une technologie exclusive de ONF. Ce spectre est non seulement personnalisé pour les besoins des plantes aquatiques, mais également pensé pour les humains. La lumière douce avec des montées et descentes graduelles est reposante pour les yeux humains.

Avec l'application ONF Link, vous pouvez gérer plusieurs appareils et régler la luminosité et la température de couleur, tout cela dans le creux de votre main. De plus, vous pouvez créer un cercle personnel de lumière du jour pouvant comporter jusqu'à cinq groupes, afin de simuler la lumière naturelle du soleil, ce qui permet à vos plantes de se présenter sous de nombreuses apparences différentes à la maison.

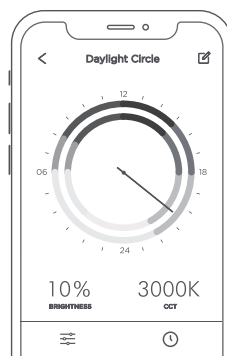
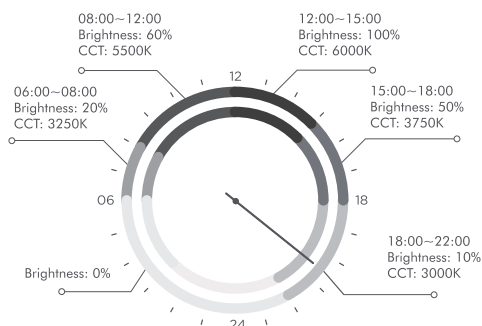

## Consignes de sécurité

### ⚠ LIRE ET SUIVRE TOUTES LES INSTRUCTIONS

Avant l'utilisation de votre produit ONF, veuillez lire attentivement les instructions et respecter les consignes de sécurité. En branchant votre produit ONF, vous reconnaissez avoir lu et compris le présent mode d'emploi. Contactez votre fournisseur ou votre revendeur en cas de doute.

- Si l'appareil tombe dans l'eau, NE l'attrapez pas! Débranchez d'abord la prise de courant, puis récupérez-le. NE tirez PAS sur la prise avec la main mouillée car cela pourrait facilement provoquer un court-circuit et/ou un incendie.
- Veuillez immédiatement suspendre l'utilisation du produit en cas de contact avec l'eau et le débrancher de la source d'alimentation.
- Ne démontez et ne modifiez pas ce produit car cela pourrait provoquer un incendie, un court-circuit ou un dysfonctionnement du produit.
- N'essayez PAS de réparer cet appareil par vous-même. Veuillez renvoyer le produit défectueux à un revendeur agréé pour la réparation.
- NE PAS faire fonctionner l'appareil si la fiche d'alimentation ou le cordon est endommagé, ou si il ne fonctionne pas correctement, est tombé ou a été endommagé de quelque façon que ce soit.
- NE touchez PAS le corps dissipateur de chaleur en alliage d'aluminium pour éviter d'affecter la dissipation de la chaleur et un échauffement.
- Une surveillance étroite est obligatoire lorsqu'un appareil est utilisé par ou auprès d'enfants.
- Utilisez le produit à une température ambiante de fonctionnement normale. (inférieure à 40°C). N'installez pas et ne stockez pas l'appareil dans un endroit exposé aux intempéries et évitez de l'exposer directement à la lumière du soleil, à une humidité élevée ou à des températures inférieures au point de congélation.
- N'utilisez PAS l'appareil à d'autres fins que celles prévues. L'utilisation d'accessoires non recommandés ou non vendus par le fabricant de cet appareil peut provoquer des situations dangereuses.
- Assurez-vous que l'éclairage soit bien suspendu ou posé sur l'aquarium avant de l'utiliser.
- Si vous devez utiliser une rallonge, sélectionnez une rallonge adaptée aux caractéristiques électriques du produit. Assurez-vous que la rallonge soit également correctement rangée pour éviter de trébucher ou de tirer sur celle-ci.
- Le câble d'alimentation de cet appareil ne peut pas être remplacé. En cas d'endommagement, l'appareil doit être mis au rebut.



- Cet appareil est conforme à la section 15 des règles de la FCC

Cet équipement émet de l'énergie sous forme de fréquences radio et, en cas de non-respect des instructions d'installation et d'utilisation, il y a un risque d'interférences radio ou télévisuelles.

Son fonctionnement est soumis aux deux conditions suivantes :

- (1) cet appareil ne doit pas créer d'interférences nuisibles et (2) cet appareil doit tolérer les interférences reçues, ce qui inclut les interférences qui risquent de provoquer une utilisation indésirable.

Cet équipement a été testé et entre dans la catégorie des appareils numériques de Classe B, selon la Section 15 de la réglementation de la FCC. Ces limites ont été conçues pour protéger les installations domestiques contre les interférences néfastes. Cet équipement génère, utilise et émet de l'énergie sous forme de fréquences radio et, en cas de non-respect des instructions d'installation et d'utilisation, risque de provoquer des interférences radio. Il n'existe aucune garantie contre ces interférences. En cas d'interférences radio ou télévisuelles, pouvant être vérifiées en allumant, puis en éteignant l'équipement, l'utilisateur est invité à essayer de résoudre le problème de l'une des façons suivantes : réorienter ou déplacer l'antenne de réception ; éloigner l'équipement du poste de réception ; brancher l'équipement sur une prise appartenant à un circuit différent de celui du récepteur ; demander de l'aide auprès du revendeur ou d'un technicien radio/TV expérimenté.

- Lisez et observez tous les avis importants sur l'appareil.

## Spécifications

Produit	Flat One+ (60cm / 24 inch)		Flat One+ (90cm / 36 inch)		
Température de couleur	<b>Flat One+ (YW):</b> 3000-6500K <b>Flat One+ (BW):</b> 6500-20500K		<b>Flat One+ (YW):</b> 3000-6500K <b>Flat One+ (BW):</b> 6500-20500K		
Flux lumineux (Max)	<b>Flat One+ (YW):</b> 5600lm <b>Flat One+ (BW):</b> 4500lm		<b>Flat One+ (YW):</b> 7500lm <b>Flat One+ (BW):</b> 6500lm		
Modèle	Style suspendue	Style posée	Style suspendue	Style posée	
Dimensions	613x200x80(mm) 24.1x7.9x3.15(in)	663x200x31(mm) 26x7.9x1.2(in)	913x200x80(mm) 35.9x7.9x3.15(in)	963x200x31(mm) 37.9x7.9x1.2(in)	
Le volume	17-20 gallons (60cm with tanks)	1 unit for 17-20 gallons or 2 units for 60-75 gallons	40-48, 68 gallons (90cm with tanks)	1 unit for 40-48 gallons or 2 units for 155-200 gallons	
Poids	2400g/ 5.29lb	2200g/ 4.85lb	3200g/ 7.01lb	3000g/6.61lb	
Consommation électrique	70W (Max)		90W (Max)		
IP	IP44				
Tension d'entrée	100-240VAC, 50/60Hz				
Durée de vie	50,000hr				
Angle de faisceau	110°				
Température de fonctionnement	0-40°C	Modulation d'antenne	GFSK	Gain de l'antenne	0.41dBi
Tension de fonctionnement	DC42V	Type d'antenne	PCB Antennas		
Puissance de sortie du module	4.0dbm+ / -0.5dbm	Bande passante	2402MHz - 2480MHz		

Design & made in Taiwan, by ONF.

## GARANTIE

ONF garantit tous les produits du système d'éclairage LED FLAT ONE<sup>+</sup> contre les défauts de fabrication ou de matériaux pendant une période de 12 mois à compter de la date d'achat. Si un défaut est révélé au cours de la période de garantie, ONF à sa convenance, réparera (avec des pièces neuves ou de rechange) ou remplacera (par une unité nouvelle ou réparée) le produit, gratuitement. Aucun remboursement en espèces ne sera effectué. Le client international doit payer le fret pour le service de garantie.

En aucun cas, des revendeurs, agents ou employés d'ONF ne seront autorisés à apporter des modifications, extensions ou ajouts à cette garantie. Certains pays ne permettent pas l'exclusion ou la limitation des garanties implicites ou la responsabilité pour les dommages directs ou indirects, de sorte que la limitation ou l'exclusion de cette garantie peut ne pas vous être appliquée.

ONF a le droit de modifier le contenu de la garantie, chaque mise à jour sera affichée sur [www.onf.com.tw](http://www.onf.com.tw), sans préavis supplémentaire aux membres individuellement.

## Contenu de l'emballage

### • Réalisation de la posée

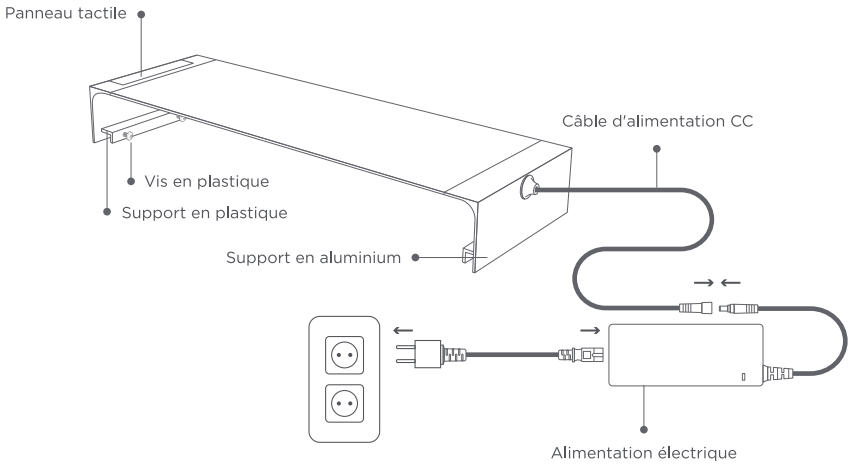

### • Réalisation de la suspenste

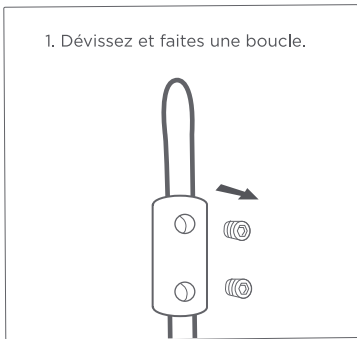

2. Réglez la hauteur appropriée de la boucle pour la Flat One+ et placez-la sur le bras du support.





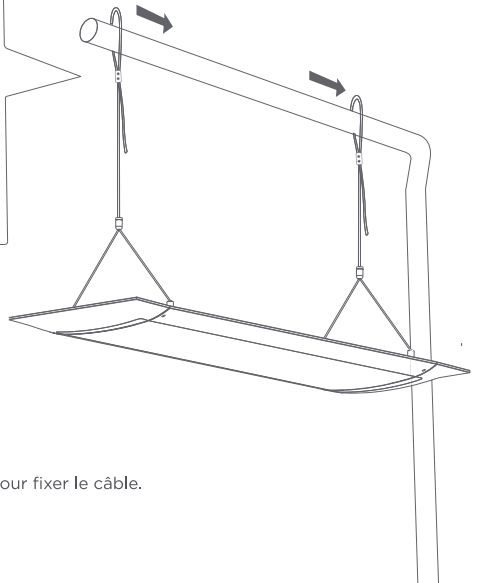



3. Serrez les vis pour fixer le câble.



## Instructions



-  Touche Marche /Arrêt
-  Réglage du spectre lumineux (blanc / mélange / bleu ou Chaud)
-  Augmentation du spectre bleu ou chaud et réduction du spectre blanc
-  Augmentation du spectre blanc et réduction du spectre bleu ou chaud
-  Voyant de fonctionnement
-  Voyant de minuterie
-  Voyant de connexion Bluetooth

### Téléchargez ONF Link | Trois étapes pour lancer le Flat One+

- 1 Branchez votre lampe ONF, et connectez-la à l'application avant que le voyant bleu cesse de clignoter.
- 2 Ouvrez ONF Link et cliquez sur « Device »
- 3 Cliquez sur « + » dans le coin supérieur droit pour rechercher, sélectionnez votre appareil pour le connecter.

\* Si vous souhaitez désactiver le mode «Daylight Circle» et le passer en mode manuel, veuillez maintenir la touche  enfoncée pendant 10 secondes pour l'activer. Appuyez de nouveau sur ce bouton et maintenez-le enfoncé pour rétablir le mode «Daylight Circle».

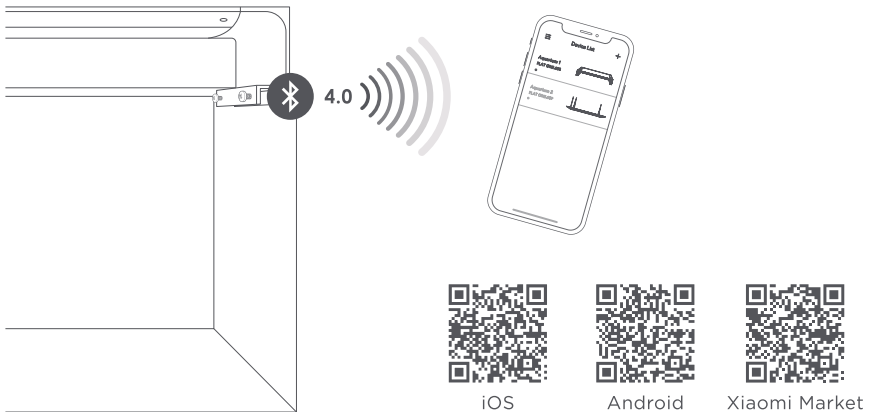

### Configuration système minimale



#### Apple

Nécessite la version iOS 10 ou ultérieure



#### Android

Nécessite la version 6.0 ou ultérieure

Pour plus d'informations, consultez <https://www.onf.com.tw/onf-link>

## คุณสมบัติ

Flat One+ เป็นอุปกรณ์ให้แสงสว่างอัจฉริยะที่ออกแบบมาสำหรับผู้ชื่นชอบดูปลา ให้ประสิทธิภาพการส่องสว่างสูงสุด ช่วยให้พืชน้ำทั้งหมดสามารถสังเคราะห์แสงได้อย่างมีประสิทธิภาพ มีสีสดใสมากและความสมบูรณ์มากขึ้น Flat One+ ใช้หลอดไฟ 'ColorFull LED' ที่กำหนดอย่างพิเศษเฉพาะ ให้สเปกตรัมสีที่ไม่เพียงกำหนดได้ตามความต้องการของพืชน้ำเท่านั้น แต่ยังออกแบบมารองรับสภาวะการชมของมนุษย์อีกด้วยด้วยแสงไฟอ่อนๆ พร้อมการเพิ่มและลดระดับแสงอย่างนุ่มนวลทำให้สะดวกสำหรับสายตาของมนุษย์

มีแอป ONF Link ให้คุณสามารถจัดการอุปกรณ์หลายเครื่อง ปรับความสว่างและอุณหภูมิสีด้วยมือของคุณเอง นอกจากนี้คุณยังสามารถสร้างวงจรแสงกลางวันส่วนตัวได้สูงสุดถึง 5 กลุ่มเพื่อจำลองแสงอาทิตย์ปกติ ทำให้พืชของคุณแสดงลักษณะภายนอกที่หลากหลาย ที่บ้านของคุณได้

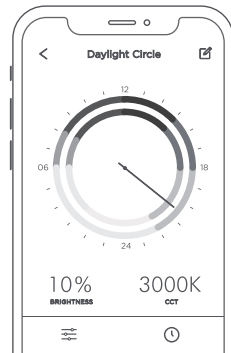
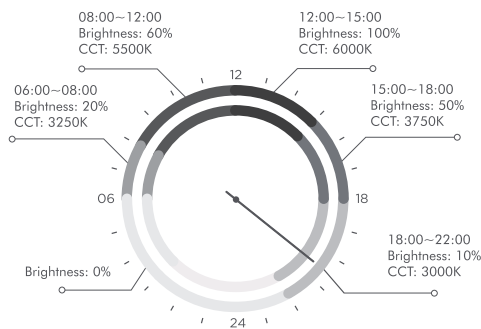

## ขั้นตอนเพื่อความปลอดภัย

## ⚠️ อ่านและปฏิบัติตามขั้นตอนเพื่อความปลอดภัย

- ถ้าหากอุปกรณ์พลัดตกลงไปในน้ำ ห้าม นำมือลงไปเพื่อเก็บโดยเด็ดขาด! ขั้นตอนแรกให้ถอดปลั๊กไฟออกจากเต้าเสียบก่อน จากนั้นจึงค่อยนำขึ้นมา และอย่าดึงปลั๊กไฟในขณะที่มือเปียก เนื่องจากอาจเป็นอันตรายจากไฟฟ้าช็อต
- ถ้าอุปกรณ์แสดงอาการว่ามีน้ำรั่วซึม ให้รีบถอดปลั๊กจากแหล่งจ่ายไฟทันที
- หลีกเลี่ยงอุปกรณ์จมน้ำ ซึ่งอาจทำให้เกิดไฟฟ้าช็อต หรือผลิตภัณฑ์เสียหายได้ ถ้าหากอุปกรณ์เปียกน้ำ ให้รีบหยุดการใช้งานผลิตภัณฑ์ทันที
- ห้ามถอดชิ้นส่วน หรือตัดแปลงผลิตภัณฑ์นี้ ซึ่งอาจทำให้เกิดไฟไหม้ ไฟฟ้าช็อต หรือผลิตภัณฑ์ทำงานผิดปกติได้
- ห้ามซ่อมอุปกรณ์นี้ด้วยตัวเอง ควรส่งอุปกรณ์ไปยังศูนย์บริการที่ได้รับการแต่งตั้งเพื่อทำการซ่อมแซม
- ห้ามใช้อุปกรณ์ถ้าหากสายไฟหรือปลั๊กไฟเกิดความเสียหาย หรือถ้าหากมีอาการผิดปกติ หรือผลิตภัณฑ์กระแทกพื้น หรือเกิดความเสียหายในลักษณะใด ๆ ก็ตาม
- ห้ามสัมผัสโครงถ่ายเทความร้อนอุณหภูมิสูงเพื่อหลีกเลี่ยงการส่งผลกับการกระจายความร้อน และป้องกันการเกิดอันตรายจากความร้อน
- จำเป็นต้องมีการดูแลอย่างใกล้ชิด เมื่อมีการใช้อุปกรณ์หรืออยู่ใกล้กับเด็ก
- โปรดใช้อุปกรณ์นี้ในสภาพอุณหภูมิไม่เกิน (40°C) ห้ามติดตั้งหรือเก็บอุปกรณ์ในที่ซึ่งจะสัมผัสกับสภาพอากาศภายนอก และหลีกเลี่ยงการสัมผัสแสงอาทิตย์โดยตรง ความชื้นที่สูง หรืออุณหภูมิที่ต่ำกว่าจุดเยือกแข็ง
- ห้ามใช้อุปกรณ์นอกวัตถุประสงค์ที่ออกแบบมาสำหรับเพื่อใช้งาน และไม่แนะนำให้ติดอุปกรณ์อื่น หรืออุปกรณ์ที่ไม่ได้จำหน่ายโดยผู้ผลิตอุปกรณ์ เนื่องจากอาจทำให้เกิดอันตรายได้
- ควรตรวจดูให้แน่ชัดว่า Flat One+ รุ่น standard ที่ตั้งอยู่บนตู้ปลา มีการติดตั้งอย่างปลอดภัยก่อนที่จะใช้งาน
- ถ้าหากมีความจำเป็นต้องใช้ปลั๊กพ่วง ควรเลือกที่มีระดับไฟฟ้าที่เหมาะสม สายไฟที่มีขนาดแอมแปร์หรือวัตต์น้อยกว่าระดับของอุปกรณ์ อาจทำให้เกิดความร้อนที่มากเกินไป และควรใช้ความระมัดระวังในการจัดระเบียบสายไฟ เพื่อที่สายจะไม่ถูกสะดุด หรือถูกดึง
- สายไฟที่วางนอกของโคมไฟนี้ไม่สามารถเปลี่ยนทดแทนได้ หากเกิดความเสียหาย หมายถึงการเสียหายของโคมไฟทั้งตัว
- แหล่งกำเนิดแสงที่บรรจุในโคมไฟนี้ ต้องเปลี่ยนโดยผู้ผลิต หรือตัวแทนจำหน่าย หรือช่างที่มีคุณสมบัติเหมาะสมเท่านั้น

- อุปกรณ์นี้สอดคล้องกับข้อกำหนดที่ 15 ของกฎระเบียบ FCC การทำงานต้องเป็นไปตามเงื่อนไขของประกาศดังต่อไปนี้:
  - (1) อุปกรณ์นี้ต้องไม่ก่อให้เกิด การรบกวนที่เป็นอันตรายและ (2) อุปกรณ์นี้ต้องทนทานต่อการรบกวนใด ๆ ที่อาจได้รับรวมไปถึงสัญญาณรบกวนที่อาจก่อให้เกิดการทำงาน ที่ไม่พึงประสงค์ หมายเหตุ: อุปกรณ์นี้ได้รับการทดสอบและพบว่าสอดคล้องกับขีดจำกัดสำหรับอุปกรณ์ดิจิทัลคลาส B ตามข้อกำหนดที่ 15 ของ กฎระเบียบ FCC ขีดจำกัดเหล่านี้ได้รับการออกแบบเพื่อให้สามารถป้องกันได้อย่างสมเหตุสมผล ต่อการรบกวนที่เป็นอันตรายในบริเวณที่ก่อกำเนิด อุปกรณ์นี้ รั่วรัง ไซ และสามารถแผ่พลังงานความถี่วิทยุ และหากไม่ได้ติดตั้งและใช้ตามคำแนะนำอาจทำให้เกิดสัญญาณรบกวนที่เป็นอันตรายต่อการสื่อสารทางวิทยุ

อย่างไรก็ตาม ไม่สามารถรับประกันได้ว่าจะไม่ก่อให้เกิดการรบกวนจากการติดตั้งเฉพาะ ถ้าอุปกรณ์นี้ก่อให้เกิดการรบกวนต่อการรับสัญญาณวิทยุหรือโทรทัศน์ ซึ่งสามารถระบุได้ด้วยการเปิดและปิดเครื่อง ผู้ใช้ควร พยายามแก้ไขการรบกวน โดยใช้มาตรการอย่างใดอย่างหนึ่งหรือหลายอย่างต่อไปนี้: ปรับทิศทางหรือย้ายเสาอากาศรับสัญญาณ เพิ่มระยะห่างระหว่างอุปกรณ์และเครื่องรับ เชื่อมต่ออุปกรณ์เข้ากับเตาเสียบทางเทคนิคของ TV เพื่อช่วยให้ทำงานดีขึ้น
- อ่านและปฏิบัติตามประกาศสำคัญทั้งหมดบนอุปกรณ์

## ข้อมูลจำเพาะ

ผลิตภัณฑ์	Flat One+ (60cm / 24 inch)		Flat One+ (90cm / 36 inch)		
อุณหภูมิสี	Flat One+ (YW): 3000-6500K Flat One+ (BW): 6500-20500K		Flat One+ (YW): 3000-6500K Flat One+ (BW): 6500-20500K		
ปริมาณการส่องสว่าง (Max)	Flat One+ (YW): 5600lm Flat One+ (BW): 4500lm		Flat One+ (YW): 7500lm Flat One+ (BW): 6500lm		
แบบ	มาตรฐาน	แขวน	มาตรฐาน	แขวน	
ขนาด	613x200x80(mm) 24.1x7.9x3.15(in)	663x200x31(mm) 26x7.9x1.2(in)	913x200x80(mm) 35.9x7.9x3.15(in)	963x200x31(mm) 37.9x7.9x1.2(in)	
ปริมาณ	17-20 gallons (60cm with tanks)	1 unit for 17-20 gallons or 2 units for 60-75 gallons	40-48, 68 gallons (90cm with tanks)	1 unit for 40-48 gallons or 2 units for 155-200 gallons	
น้ำหนัก	2400g/ 5.29lb	2200g/ 4.85lb	3200g/ 7.01lb	3000g/6.61lb	
การสิ้นเปลืองพลังงาน	70W (Max)		90W (Max)		
IP	IP44				
แรงดันไฟฟ้าเข้า	100-240VAC, 50/60Hz				
ชนิด LED	50,000hr				
มุมลำแสง	110°				
อุณหภูมิขณะทำงาน	0-40°C				
ข้อมูลจำเพาะด้านพลังงาน	DC42V	ความถี่เสาอากาศ	GFSK	ชนิดเสาอากาศ	PCB Antennas
วัตต์ของโมดูล	4.0dbm+ / -0.5dbm	แบนด์วิธ	2402MHz - 2480MHz	เกน	0.41dBi

Design & made in Taiwan, by ONF.

## การรับประกัน

ทาง ONF รับประกันว่าผลิตภัณฑ์นี้ ( ไม่รวมสื่อและสิ่งมีชีวิตในน้ำ ) ปราศจากชิ้นส่วนที่มีข้อบกพร่องทางไฟฟ้า และการรั่วหรือรอยแตก อันเนื่องมาจากความบกพร่องของส่วนประกอบหรือฝีมือแรงงาน เป็นระยะเวลาสิบสอง (12) เดือนนับจาก วันที่ซื้อ ถ้าพบข้อบกพร่อง ทาง ONF จะซ่อมแซม หรือเปลี่ยนผลิตภัณฑ์ให้ใหม่โดยไม่คิดค่าใช้จ่าย ตามดุลยพินิจของ ทาง ONF แต่เพียงผู้เดียว การรับประกันนี้ครอบคลุมถึงความเสี่ยงที่เกิดจากอุบัติเหตุ การใช้ผิดประเภท การใช้ผิดวัตถุประสงค์ การขาดการดูแลที่เหมาะสม การไม่ ปฏิบัติตามขั้นตอนเพื่อความปลอดภัยและการติดตั้ง การใช้ผลิตภัณฑ์กับระบบไฟฟ้าที่ไม่ได้มาตรฐาน หรือข้อบกพร่องอื่น ๆ ที่ไม่ ได้เกิดจากข้อบกพร่องของชิ้นส่วนไฟฟ้าของตัวผลิตภัณฑ์ หรือข้อบกพร่องอันเนื่องมาจากส่วนประกอบหรือฝีมือแรงงาน การรับประกันนี้จะไม่ผล หากเมื่อผลิตภัณฑ์ ONF จะต้องถูกใช้งานตามขั้นตอนด้วยความปลอดภัยและการติดตั้ง ที่มาพร้อมกับตัวผลิตภัณฑ์ ทาง ONF มีสิทธิ์ที่จะเปลี่ยนแปลงเนื้อหาของการรับประกัน โดยที่การปรับปรุงเนื้อหาทุกครั้งจะปรากฏบน ลูกตาต่างประเทศจะตรงข้ามราคาของสินค้าสำหรับบริการรับประกัน

# รายละเอียดผลิตภัณฑ์

## • แบบมาตรฐาน

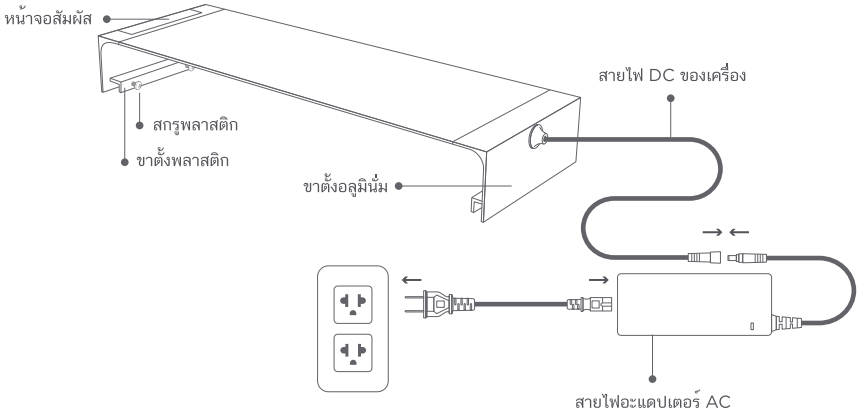



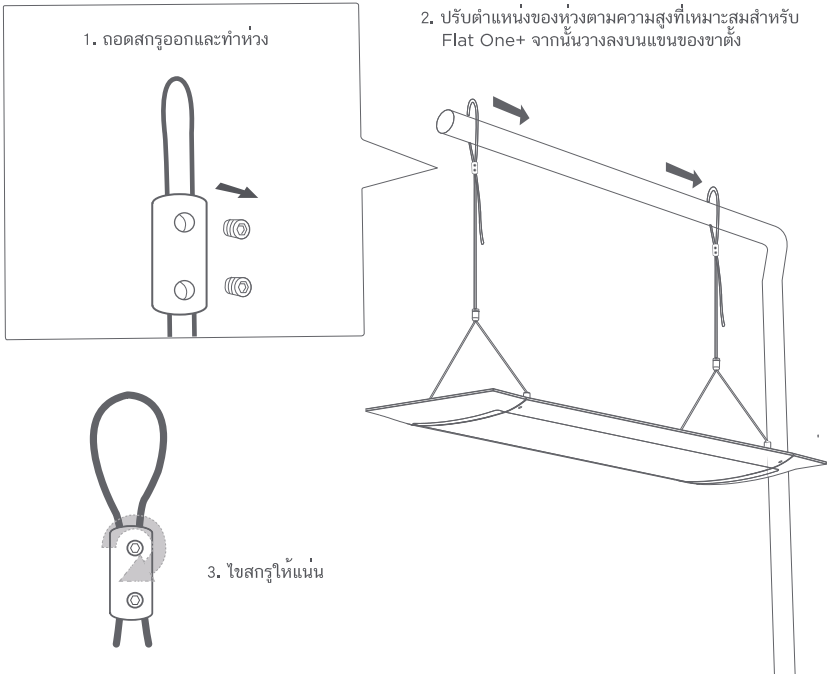

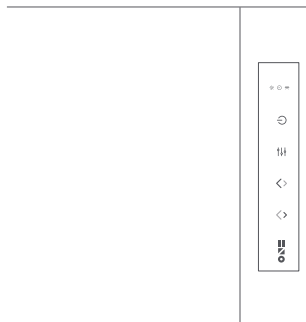

## • แบบแขวน



## ขั้นตอน



-  ON / OFF
-  โหมด ( แสงสีขาว / สองสี / แสงสีน้ำเงินหรือแสงอุ่น )
-  แสงสีน้ำเงินหรือแสงอุ่น ↑ สีขาว ↓
-  สีขาว ↑ แสงสีน้ำเงินหรือแสงอุ่น ↓
-  ไฟแสดงการทำงาน
-  ไฟแสดงสถานะตัวตั้งเวลา
-  ไฟแสดงสถานะ BT

### ดาวน์โหลดแอป ONF Link | 3 ขั้นตอนเพื่อเริ่มใช้งาน Flat One+

- เสียบปลั๊กไฟของโคมไฟ ONF ของคุณ เชื่อมต่อกับแอปก่อนที่ไฟบอกสถานะสีน้ำเงินจะหยุดติดกะพริบ
- เปิดแอป ONF Link แล้วคลิก 'Device'
- คลิกปุ่ม "+" ที่ด้านบนขวาเพื่อค้นหา, เลือกอุปกรณ์ของคุณเพื่อเชื่อมต่อ

\* หากต้องการปิดการใช้งานโหมด 'Daylight Circle' และเปลี่ยนเป็นคู่มือโปรดกด  ค้างไว้ 10 วินาทีเพื่อปล่อยกดปุ่มนี้ค้างไว้อีกครั้งเพื่อกลับสู่โหมด 'Daylight Circle'

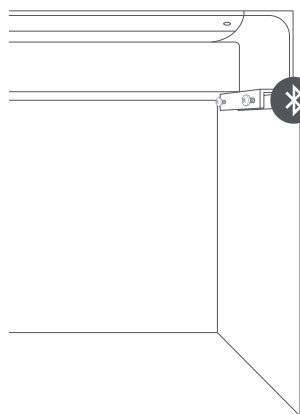

iOS



Android



Xiaomi Market

### การสนับสนุนของระบบ



Apple  
Requires iOS 10 or later



Android  
Requires 6.0 or later

ถ้าคุณต้องการเรียนรู้ข้อมูลเพิ่มเติม โปรดค้นหา <https://www.onf.com.tw/onf-link>

## FUNKCJE

Flat One+ to inteligentne oświetlenie przeznaczone dla wszystkich miłośników akwariów, zapewniające najwyższą efektywność świetlną, umożliwiającą efektywne wykonywanie fotosyntezy przez rośliny wodne, dzięki czemu wszystkie rośliny będą bardziej bujne i zdrowsze. Flat One+ wykorzystuje dostosowane przez ONF 'ColorFull LED' o spektrum optycznym nie tylko dla potrzeb roślin wodnych, ale także przyjemne dla ludzi. Łagodne światło stopniowo wzmacniane i przyciemniane jest komfortowe dla oczu ludzi.

Poprzez aplikację ONF Link, można zarządzać wieloma urządzeniami, regulować jasność i temperaturę kolorów z mieszczącego się na dłoni użytkownika urządzenia. Dodatkowo, można utworzyć osobiste koło światła dziennego dla maksymalnie pięciu grup w celu symulacji naturalnego światła słonecznego, dzięki czemu rośliny użytkownika prezentują w domu różny wygląd.

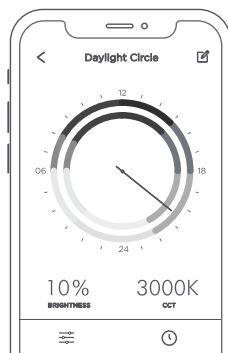
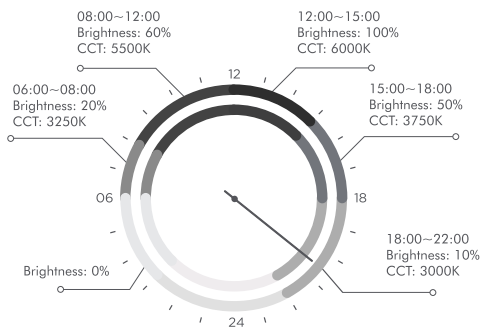

## INSTRUKCJE BEZPIECZEŃSTWA

### ⚠ NALEŻY ZAWSZE PRZESTRZEGAĆ INSTRUKCJI BEZPIECZEŃSTWA

- Jeśli urządzenie wpadnie do wody, NIE WOLNO po nie sięgać! Najpierw należy je odłączyć od prądu i dopiero wtedy wyjąć. NIE WOLNO wyciągać wtyczki mokrą dłonią, ponieważ grozi to porażeniem.
- W razie zauważenia nieszczelności i przecieków wody należy natychmiast odłączyć urządzenie od zasilania.
- Należy unikać kontaktu z wodą. Może ona spowodować porażenie prądem elektrycznym i awarię urządzenia. Jeśli urządzenie ulegnie zamoczeniu, należy je natychmiast zaprzestać używania go.
- Tego urządzenia NIE WOLNO rozbierać ani modyfikować. Może to spowodować pożar, porażenie prądem elektrycznym lub awarię.
- NIE WOLNO podejmować samodzielnych prób naprawy urządzenia; urządzenie należy przekazać do naprawy w autoryzowanym serwisie.
- NIE WOLNO używać urządzenia z uszkodzonym kablem zasilającym lub wtyczką, lub jeśli działa niewłaściwie albo zostało upuszczone albo w jakikolwiek sposób uszkodzone.
- NIE WOLNO dotykać aluminiowych radiatorów odprowadzających ciepło, aby uniknąć przegrzania urządzenia lub poparzenia.
- Dzieci mogą używać urządzenia tylko pod ścisłym nadzorem dorosłych.
- Urządzenie powinno być używane w temperaturze roboczej poniżej (40°C). Nie należy instalować ani przechowywać urządzenia w miejscu narażonym na warunki atmosferyczne, bezpośrednie promienie słońca, wysoką wilgotność lub temperatury poniżej zera.
- NIE WOLNO stosować tego urządzenia do innych celów niż zgodne z jego przeznaczeniem. Korzystanie z dodatków niezalecanych lub niesprzedawanych przez producenta stwarza zagrożenie.
- Przed użyciem urządzenia Flat One+ Standard musi zostać dobrze zamocowane na obudowie akwarium.
- Jeśli konieczny jest przedłużacz, powinien on mieć odpowiednie parametry znamionowe. Przedłużacz przewidziany do pracy przy niższym napięciu lub natężeniu prądu może ulec przegrzaniu. Przewód należy poprowadzić w taki sposób, aby nie stwarzał ryzyka potknięcia lub przypadkowego pociągnięcia.
- Zewnętrzny elastyczny przewód zasilający tej oprawy nie jest wymienny; jego uszkodzenie, oznacza uszkodzenie całej lampy.
- Źródło światła w tym urządzeniu może być wymieniane wyłącznie przez producenta, autoryzowany serwis lub osobę o podobnych kwalifikacjach.



- To urządzenie jest zgodne z częścią 15 przepisów FCC. Jego działanie podlega następującym dwóm warunkom: (1) To urządzenie nie może powodować szkodliwych zakłóceń i (2) to urządzenie musi być odporne na zakłócenia zewnętrzne, łącznie z tymi które mogą spowodować niewłaściwe działanie. Uwaga: To urządzenie pomyślnie przeszło testy zgodności z wymogami dla urządzeń cyfrowych klasy B, zgodnie z częścią 15 przepisów FCC. Wymogi te mają na celu zapewnienie rozsądnej ochrony przed zakłóceniami w budynkach mieszkalnych. To urządzenie wytwarza, wykorzystuje i może emitować fale o częstotliwości radiowej i w razie instalacji lub obsługi niezgodnej z instrukcjami może powodować zakłócenia komunikacji radiowej.

Jednak nie można zagwarantować, że takie zakłócenia nie wystąpią w określonej instalacji. Jeśli to urządzenie wywołało zakłócenia w odbiorze sygnału radiowego lub telewizyjnego, co można stwierdzić przez włączenie i wyłączenie urządzenia, użytkownik powinien usunąć te zakłócenia, następującymi sposobami: Zmiana orientacji lub położenia anteny odbiorczej. Zwiększenie odległości pomiędzy urządzeniem a odbiornikiem. Podłączenie urządzenia do innego obwodu zasilającego niż odbiornik lub skorzystanie z pomocy technika RTV.

- Należy przeczytać i zastosować się do wszystkich, ważnych uwag na obudowie urządzenia.

## DANE TECHNICZNE

Produkt	Flat One+ (60cm / 24 inch)		Flat One+ (90cm / 36 inch)		
Temperatura barwowa	Flat One+ (YW): 3000-6500K Flat One+ (BW): 6500-20500K		Flat One+ (YW): 3000-6500K Flat One+ (BW): 6500-20500K		
Natężenie światła (Max)	Flat One+ (YW): 5600lm Flat One+ (BW): 4500lm		Flat One+ (YW): 7500lm Flat One+ (BW): 6500lm		
Model	Standardowy styl	Zawieszany styl	Standardowy styl	Zawieszany styl	
Wymiary	613x200x80(mm) 24.1x7.9x3.15(in)	663x200x31(mm) 26x7.9x1.2(in)	913x200x80(mm) 35.9x7.9x3.15(in)	963x200x31(mm) 37.9x7.9x1.2(in)	
Tom	17-20 gallons (60cm with tanks)	1 unit for 17-20 gallons or 2 units for 60-75 gallons	40-48, 68 gallons (90cm with tanks)	1 unit for 40-48 gallons or 2 units for 155-200 gallons	
Waga	2400g/ 5.29lb	2200g/ 4.85lb	3200g/ 7.01lb	3000g/6.61lb	
Wymiary	70W (Max)		90W (Max)		
IP	IP44				
Napięcie wejściowe	100-240VAC, 50/60Hz				
Żywotność światła LED	50,000hr				
Kąt wiązki	110°				
Temperatura działania	0-40°C				
Parametry zasilania	DC42V	Częstotliwość anteny	GFSK	Typ anteny	PCB Antennas
Moc modułu	4.0dbm+ / -0.5dbm	Pasmo	2402MHz - 2480MHz	Wzmocnienie	0.41dBi

Design & made in Taiwan, by ONF.

## GWARANCJA

ONF gwarantuje, że ten produkt (z wyjątkiem mediów i stworzeń wodnych) będzie wolny od wad elementów elektrycznych oraz pęknięć i nieszczelności wynikających z defektów materiałowych i wykonania przez okres dwunastu (12) miesięcy od daty zakupu. W razie stwierdzenia takiego defektu ONF, zależnie od własnej decyzji, usunie wadę albo wymieni produkt bez opłat. Gwarancja przysługuje wyłącznie pierwotnemu nabywcy produktu i nie podlega przeniesieniu na inną osobę. Klient międzynarodowy musi płacić za fracht w obie strony za obsługę gwarancyjną.

Gwarancja nie obejmuje uszkodzeń wynikających ze zdarzeń losowych, niewłaściwego użycia, uszkodzeń celowych, nieuwagi, nieprzestrzegania instrukcji instalacji i zasad bezpieczeństwa, stosowanie sieci zasilających o nietypowych parametrach oraz wszelkich innych defektów, które nie wynikają z wad elementów elektrycznych produktu albo wad materiałowych lub wykonania. Gwarancja nie będzie respektowana, jeśli ten produkt ONF nie był używany zgodnie z zasadami bezpieczeństwa i z instrukcją instalacji dostarczoną z produktem.

ONF ma prawo do zmiany warunków gwarancji. Każda taka zmiana będzie ogłoszona na stronie [www.onf.com.tw](http://www.onf.com.tw) bez obowiązku powiadomienia każdego klienta indywidualnie.

## OPIS PRODUKTU



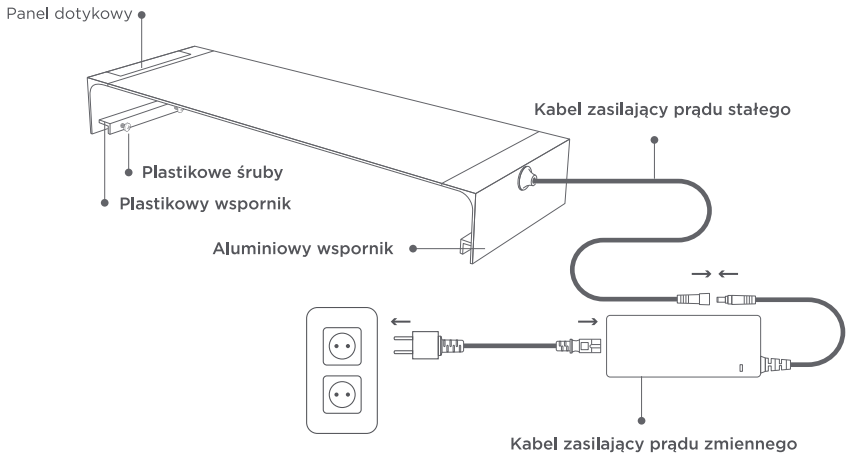

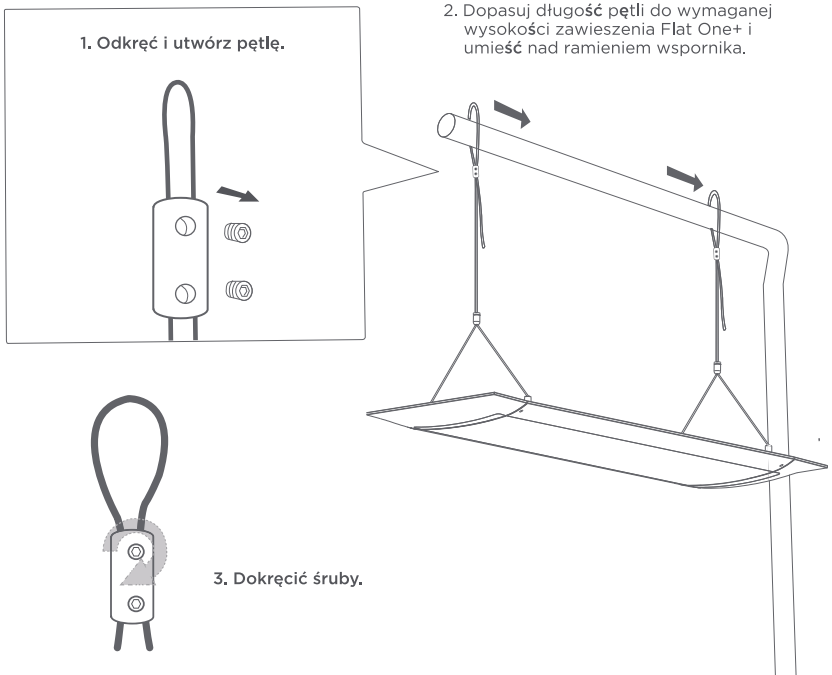

### • Styl standardowy

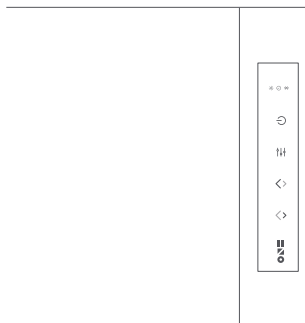

### • Styl zawieszania





-  ON / OFF
-  TRYB (białe światło / oba / Niebieskie światło lub ciepłe światło)
-  Niebieskie światło lub ciepłe światło ↑ Białe światło ↓
-  Białe światło ↑ Niebieskie światło lub ciepłe światło ↓
-  Kontrolka wskaźnika działanie lampy
-  Kontrolka wskaźnika timera
-  Kontrolka wskaźnika BT

## Pobierz ONF Link | Trzy kroki do uruchomienia Flat One+

- 1 Podłącz światło ONF, połącz je z aplikacją przed zatrzymaniem migania niebieskiego światła wskaźnika.
- 2 Otwórz ONF Link i kliknij 'Device'
- 3 Aby wyszukać, kliknij '+' w prawym, wybierz swoje urządzenie, aby je podłączyć.

\* Jeśli chcesz wyłączyć tryb 'daylight circle' i przełączyć na tryb ręczny, naciśnij i przytrzymaj przycisk  przez 10 sekund, aby go zwolnić. Naciśnij i przytrzymaj ten przycisk ponownie, aby wznowić tryb 'daylight circle'.

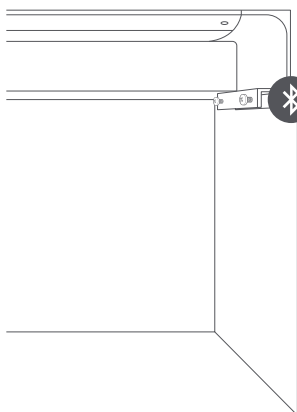

iOS



Android



Xiaomi Market

## Obsługa systemu



Apple

Requires iOS 10 or later



Android

Requires 6.0 or later

Aby uzyskać więcej informacji wyszukaj <https://www.onf.com.tw/onf-link>

(EN). Product name (CN). 產品名稱 (ES). Nombre del producto (SA). اسم المنتج (ID). Nama produk (JA). 製品名 (DE). Produktname (FR). Nom du produit (TH). ชื่อผลิตภัณฑ์ (PL). Nazwa produktu

(EN). Purchase date (CN). 購買日期 (ES). Fecha de compra (SA). تاريخ الشراء (ID). Tanggal pembelian (JA). お買い上げ日 (DE). Kaufdatum (FR). Date d'achat (TH). วันที่ซื้อ (PL). Data zakupu

(EN). Retailer's name (CN). 經銷商名稱 (ES). Nombre del proveedor (SA). اسم البائع (ID). Nama peritel (JA). 販売店名 (DE). Name des Händlers (FR). Nom du détaillant (TH). ชื่อร้านค้า (PL). Nazwa sprzedawcy

(EN) Please stamp the company's stamp to ensure the machine warranty rights!

(CN) 請加蓋公司章以確保機台保固權益!

(ES) ¡Ponga el sello de la compañía para garantizar sus derechos de garantía!

(SA) يرجى التأكد من أن ختم الشركة موجود على الضمان!

(ID) Periksa tanda pada label perusahaan untuk memastikan bahwa jaminan sudah benar!

(JA) 機器の保証権益を確保するため、販売店印を押してください。

(DE) Zur Gewährleistung Ihrer Garantierechte Stempel des Unternehmens nicht vergessen!

(FR) Veuillez demander le cachet de l'entreprise pour garantir vos droits de garantie !

(TH) โปรดประทับตราของบริษัทเพื่อให้มั่นใจถึงสิทธิ์ในการรับประกันของคุณ!

(PL) Gwarancja ważna z pieczęcią firmy!

(EN). Retailer's signet and purchase date (CN). 經銷商店章 (ES). Firma del vendedor y fecha de compra (JA). 販売店印 (SA). ختم البائع وتاريخ الشراء (ID). Tanda tangan peritel dan tanggal pembelian (DE). Unterschrift des Händlers und Kaufdatum (FR). Signature du détaillant et date d'achat (TH). ลายเซ็นของร้านค้าและวันที่ซื้อ (PL). Podpis sprzedawcy i data zakup

90U78 Y2101

**Design & made in Taiwan, By ONF**

No.110, Zhongzheng Rd., Xinzhuang Dist., New Taipei City 242, Taiwan (R.O.C.)

support@onf.com.tw